

catálogo de produtos

2 2 / 2 3



STELLA

iluminar inspira

Iluminar significa mais do que ligar as luzes.

A luz certa desperta a criatividade.

Estimula novas ideias.

Destaca a verdadeira beleza.

Proporciona uma sensação única de bem-estar.

Iluminar revela o nosso melhor.

STELLA.
ILUMINAR INSPIRA.

NADA ILUMINA MAIS
DO QUE A ORIGINALIDADE.

STELLA. RECONHECIDA PELOS PRINCIPAIS
PRÊMIOS DE DESIGN DO MUNDO.



iF Design Award 2020:
Big Neu 2

Red Dot Award 2021:
Neu 2

iF Design Award 2022:
S.TOUCH

Design Plus 2022:
S.TOUCH | Way Ring

New York Product Design Awards 2022:
S.TOUCH | Way Side | Way Ring | Reflex
Ground | AR70 PRO | AR111 PRO



Referência como marca de iluminação no país, a Stella atua há mais de 13 anos com um propósito: criar novas experiências através de design e tecnologia aplicados à iluminação.

O resultado pode ser visto nos mais de 700 produtos oferecidos no Brasil, com 140 patentes concedidas no país e mais de 100 no exterior.

Reconhecida pelos maiores prêmios de design do mundo, a qualidade da Stella está presente em cinco linhas: Lâmpadas, Luminárias, Fitas e Fontes, Jardim e Trilhos.

Nossa busca pelo novo é permanente, porque sempre existe outra forma de fazer as coisas.

Uma forma melhor. Mais leve. Uma forma inspiradora.

SEDE CENTRAL
Sapiranga - RS

CENTRO DE DISTRIBUIÇÃO
Itajaí - SC

ÁSIA
Xiamen, Fujian - China
Sheung Wan, Hong Kong

QUALIDADE EM CADA DETALHE.

Goníofotômetro



Teste IP



Esfera Integradora

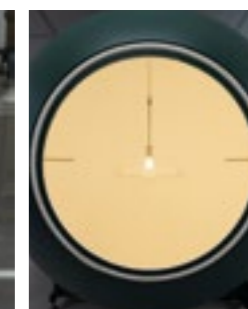

Teste de vida útil

Para receber a marca Stella, a qualidade de um produto precisa ser indiscutível. É por isso que contamos com 3 laboratórios próprios no total, incluindo uma unidade no exterior. São mais de 30 equipamentos para realizar cerca de 35 mil testes anualmente e avaliar cada etapa do processo produtivo, garantindo o alto padrão de qualidade dos nossos produtos.

LÂMPADAS

ARs PRO <small>LANÇAMENTO</small>	10
AR70 PRO	
AR111 PRO	
EVO	18
Mini Dicroica MR11	
Dicroica MR16 <small>LANÇAMENTO</small>	
PAR20	
PAR30	
PAR30 CDMR	
AR70	
AR111	
ECO	24
Mini Dicroica MR11	
Dicroica MR16	
Dicroica MR16 RGBW	
PAR20	
PAR30	
PAR38	
AR70	
AR111	
MINI BULBO	29
BULBO	29
C95 BALLOON	30
VELA	30
TUBULAR	31
BIPINO	32
R7s	33
FILAMENTO	34
Vintage	
Vintage Dimerizável	
Vidro Translúcido	
Milky	
ACESSÓRIOS	39

ARs PRO

EVOLUÇÃO EM ESTADO PURO



Apresentamos as ARs PRO da Stella. Uma criação com luz mais precisa no fecho e até 4 vezes mais candelas. A novidade marca a chegada das inéditas AR70 PRO de 7° e AR111 PRO de 6°. O efeito é uma iluminação cênica e marcante, que permite as mais diversas aplicações e é ideal para destacar elementos.



Defletor flutuante e rebaixado:
reduz o ofuscamento

Novo conjunto óptico:
até 4X mais candelas

Borda com
espessura mais fina

AR70 PRO • 4,7W • 7° | 14° | 24°

AR111 PRO • 11W • 6° | 10° | 24°

AR70 PRO

4,7W	
250 lumens	7°

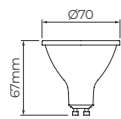

LANÇAMENTO



STL2141/27 - BIVOLT	2700K	250lm	7°
---------------------	-------	-------	----

Base	GU10
Eficiência luminosa	53lm/W
Intensidade luminosa	9.500cd
IRC	>95 (R9 >80)
Fator de potência	>0,8
Vida útil (L70)	25.000h

DESIGN STELLA | PRODUTO PATENTEADO.

AR70 PRO

4,7W	
300 lumens	14°

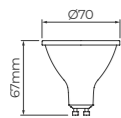

LANÇAMENTO



STL2142/27 - BIVOLT	2700K	280lm	14°
STL2142/30 - BIVOLT	3000K	300lm	14°

Base	GU10
Eficiência luminosa	60lm/W e 64lm/W
Intensidade luminosa	3.500cd e 3.850cd
IRC	>95 (R9 >80)
Fator de potência	>0,8
Vida útil (L70)	25.000h

DESIGN STELLA | PRODUTO PATENTEADO.

AR70 PRO

4,7W	
300 lumens	24°

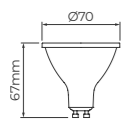

LANÇAMENTO



STL2143/27 - BIVOLT	2700K	280lm	24°
STL2143/30 - BIVOLT	3000K	300lm	24°
STL2143/40 - BIVOLT	4000K	320lm	24°

Base	GU10
Eficiência luminosa	60lm/W a 68lm/W
Intensidade luminosa	1.500cd a 1.800cd
IRC	>95 (R9 >80)
Fator de potência	>0,8
Vida útil (L70)	25.000h

DESIGN STELLA | PRODUTO PATENTEADO.



AR70 PRO 7°

AR111 PRO

11W	
540 lumens	6°

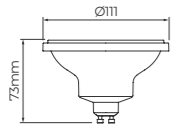

LANÇAMENTO



STL21421/27 - BIVOLT	2700K	540lm	6°
----------------------	-------	-------	----

Base	GU10
Eficiência luminosa	49lm/W
Intensidade luminosa	27.500cd
IRC	>95 (R9 >80)
Fator de potência	>0,8
Vida útil (L70)	25.000h

DESIGN STELLA | PRODUTO PATENTEADO.

AR111 PRO

11W	
720 lumens	10°

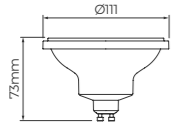

LANÇAMENTO



STL21422/27 - BIVOLT	2700K	700lm	10°
STL21422/30 - BIVOLT	3000K	720lm	10°

Base	GU10
Eficiência luminosa	64lm/W e 65lm/W
Intensidade luminosa	13.750cd e 14.200cd
IRC	>95 (R9 >80)
Fator de potência	>0,8
Vida útil (L70)	25.000h

DESIGN STELLA | PRODUTO PATENTEADO.

AR111 PRO

11W	
720 lumens	24°

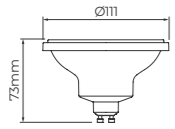

LANÇAMENTO



STL21423/27 - BIVOLT	2700K	700lm	24°
STL21423/30 - BIVOLT	3000K	720lm	24°
STL21423/40 - BIVOLT	4000K	740lm	24°

Base	GU10
Eficiência luminosa	64lm/W a 67lm/W
Intensidade luminosa	3.150cd a 3.500cd
IRC	>95 (R9 >80)
Fator de potência	>0,8
Vida útil (L70)	25.000h

DESIGN STELLA | PRODUTO PATENTEADO.



AR111 PRO 6°



ARs PRO STELLA

RESUMO DE INFORMAÇÕES TÉCNICAS

AR70 PRO



AR111 PRO



Material	Refletor em polímero metalizado Corpo em ABS	Refletor em polímero metalizado Corpo em ABS
Design	Corpo em geometria contínua	Corpo em geometria contínua
Defletor	Defletor flutuante e rebaixado Diâmetro de 22mm	Defletor flutuante e rebaixado Diâmetro de 37mm
Refletor	3 ângulos de abertura 7° · Supercênico 14° · Cênico 24° · Preciso	3 ângulos de abertura 6° · Supercênico 10° · Cênico 24° · Preciso
Efeito da luz	Facho preciso Até 4x mais candelas 3 temperaturas de cor: 2700K, 3000K e 4000K Conforto visual	Facho preciso Até 4x mais candelas 3 temperaturas de cor: 2700K, 3000K e 4000K Conforto visual
Alcance do facho	7° · 9m de distância 14° · 5,7m de distância 24° · 3,8m de distância	6° · 16m de distância 10° · 12m de distância 24° · 5,6m de distância

*Alcance aproximado da iluminação em metros, considerando iluminância de 100lux na superfície.



LÂMPADAS EVO

A evolução dos produtos standard da Stella, com atributos específicos para elevar ainda mais o seu projeto de iluminação.

MINI DICROICA MR11 EVO



3W	
210 lumens	36°



STH20513/27 - BIVOLT	2700K	200lm	36°
STH20513/30 - BIVOLT	3000K	210lm	36°
STH20513/40 - BIVOLT	4000K	220lm	36°

Base	GU10
Eficiência luminosa	66lm/W a 73lm/W
Intensidade luminosa	390cd a 430cd
IRC	>95 (R9 >80)
Fator de potência	>0,4
Vida útil (L70)	25.000h

MINI DICROICA MR11 EVO

DIMERIZÁVEL BDT



4W	
230 lumens	30°



STH7530/27 - BIVOLT	2700K	230lm	30°
---------------------	-------	-------	-----

Base	GU10
Eficiência luminosa	57lm/W
Intensidade luminosa	550cd
IRC	>90 (R9 >50)
Dimerização	20-100%
Fator de potência	>0,4
Vida útil (L70)	25.000h

DICROICA MR16 EVO

DIMERIZÁVEL

LANÇAMENTO



5,7W	
350 lumens	10°



STL21521/27 - 127V	2700K	350lm	10°
STL21522/27 - 220V	2700K	350lm	10°

Base	GU10
Eficiência luminosa	61lm/W
Intensidade luminosa	4.550cd
IRC	>95
Dimerização	20-100%
Fator de potência	>0,8 e >0,9
Vida útil (L70)	25.000h

DICROICA MR16 EVO

LANÇAMENTO



5,7W	
400 lumens	10°



STL21520/27 - BIVOLT	2700K	390lm	10°
STL21520/30 - BIVOLT	3000K	400lm	10°

Base	GU10
Eficiência luminosa	68lm/W e 70lm/W
Intensidade luminosa	5.000cd e 5.100cd
IRC	>95
Fator de potência	>0,8
Vida útil (L70)	25.000h

DICROICA MR16 EVO



6W	
450 lumens	36°



STH20535/27 - BIVOLT	2700K	450lm	36°
STH20535/30 - BIVOLT	3000K	450lm	36°
STH20535/40 - BIVOLT	4000K	500lm	36°

Base	GU10
Eficiência luminosa	75lm/W e 83lm/W
Intensidade luminosa	730cd a 790cd
IRC	>95 (R9 >80)
Fator de potência	>0,7
Vida útil (L70)	25.000h

DICROICA MR16 EVO

DIMERIZÁVEL BDT



7W	
450 lumens	36°

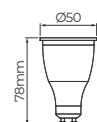

STH7535/27 - BIVOLT	2700K	450lm	36°
---------------------	-------	-------	-----

Base	GU10
Eficiência luminosa	64lm/W
Intensidade luminosa	1.100cd
IRC	>90 (R9 >50)
Dimerização	20-100%
Fator de potência	>0,7
Vida útil (L70)	25.000h

PAR20 EVO



5,5W	
450 lumens	25°

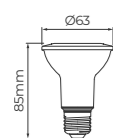

STH20020/27 - BIVOLT	2700K	450lm	25°
STH20020/30 - BIVOLT	3000K	450lm	25°
STH20020/40 - BIVOLT	4000K	475lm	25°

Base	E27
Eficiência luminosa	81lm/W e 86lm/W
Intensidade luminosa	1.100cd e 1.150cd
IRC	>95 (R9 >80)
Fator de potência	>0,7
Vida útil (L70)	25.000h

PAR20 EVO

DIMERIZÁVEL BDT



6W	
380 lumens	25°

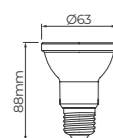

STH7080/27 - BIVOLT	2700K	380lm	25°
---------------------	-------	-------	-----

Base	E27
Eficiência luminosa	63lm/W
Intensidade luminosa	1.000cd
IRC	>90 (R9 >40)
Dimerização	20-100%
Fator de potência	>0,7
Vida útil (L70)	25.000h

PAR30 EVO



9W	
715 lumens	25°

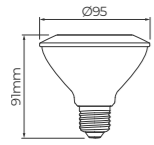

STH20030/27 - BIVOLT	2700K	715lm	25°
STH20030/30 - BIVOLT	3000K	715lm	25°
STH20030/40 - BIVOLT	4000K	750lm	25°

Base	E27
Eficiência luminosa	79lm/W e 83lm/W
Intensidade luminosa	1.750cd e 1.850cd
IRC	>95 (R9 >80)
Fator de potência	>0,7
Vida útil (L70)	25.000h

AR111 EVO

DIMERIZÁVEL BDT



12W	
720 lumens	12°/ 24°

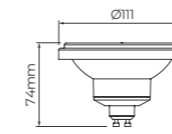

STH6445/27 - BIVOLT	2700K	720lm	12°
STH6446/27 - BIVOLT	2700K	720lm	24°

Base	GU10
Eficiência luminosa	60lm/W
Intensidade luminosa	6.300cd e 1.900cd
IRC	>80
Dimerização	20-100%
Fator de potência	>0,7
Vida útil (L70)	25.000h

PAR30 EVO

DIMERIZÁVEL BDT



11W	
700 lumens	25°

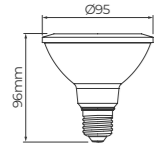

STH7085/27 - BIVOLT	2700K	700lm	25°
---------------------	-------	-------	-----

Base	E27
Eficiência luminosa	63lm/W
Intensidade luminosa	2.700cd
IRC	>90 (R9 >40)
Dimerização	20-100%
Fator de potência	>0,7
Vida útil (L70)	25.000h

PAR30 CDMR EVO



20W	
1400 lumens	32°

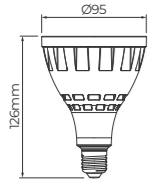

STH21060/30 - BIVOLT	3000K	1400lm	32°
STH21060/40 - BIVOLT	4000K	1500lm	32°

Base	E27
Eficiência luminosa	70lm/W e 75lm/W
Intensidade luminosa	2.750cd e 3.000cd
IRC	>95 (R9 >80)
Fator de potência	>0,9
Vida útil (L70)	25.000h

AR70 EVO

DIMERIZÁVEL BDT



4,8W	
300 lumens	12°/ 24°

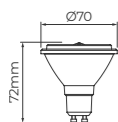

STH6435/27 - BIVOLT	2700K	300lm	12°
STH6436/27 - BIVOLT	2700K	300lm	24°

Base	GU10
Eficiência luminosa	62lm/W
Intensidade luminosa	3.300cd e 1.100cd
IRC	>80
Dimerização	20-100%
Fator de potência	>0,7
Vida útil (L70)	25.000h



LÂMPADAS ECO

Na Stella, o alto padrão começa pelos produtos de entrada. Mesmo os modelos standard revelam a atenção aos detalhes, desde os materiais selecionados até a construção precisa de cada peça, com qualidade atestada em laboratórios próprios.

MINI DICROICA MR11 ECO

3W	
250 lumens	36°



STH8513/27 - BIVOLT	2700K	240lm	36°
STH8513/30 - BIVOLT	3000K	250lm	36°
STH8513/40 - BIVOLT	4000K	260lm	36°
STH8513/65 - BIVOLT	6500K	260lm	36°

Base	GU10
Eficiência luminosa	80lm/W a 86lm/W
Intensidade luminosa	470cd a 510cd
IRC	>80
Fator de potência	>0,4
Vida útil (L70)	25.000h

MINI DICROICA MR11 ECO

DIMERIZÁVEL BDT



3,5W	
210 lumens	36°



STH8515/27 - BIVOLT	2700K	210lm	36°
---------------------	-------	-------	-----

Base	GU10
Eficiência luminosa	60lm/W
Intensidade luminosa	400cd
IRC	>80
Dimerização	20-100%
Fator de potência	>0,4
Vida útil (L70)	25.000h

DICROICA MR16 ECO

3W	
250 lumens	36°



STH8533/27 - BIVOLT	2700K	250lm	36°
STH8533/30 - BIVOLT	3000K	250lm	36°
STH8533/65 - BIVOLT	6500K	260lm	36°

Base	GU10
Eficiência luminosa	83lm/W e 86lm/W
Intensidade luminosa	500cd
IRC	>80
Fator de potência	>0,4
Vida útil (L70)	25.000h

DICROICA MR16 ECO

4W	
350 lumens	36°/60°



STH8534/27 - BIVOLT	2700K	350lm	36°
STH8534/30 - BIVOLT	3000K	350lm	36°
STH8534/40 - BIVOLT	4000K	370lm	36°
STH8534/65 - BIVOLT	6500K	380lm	36°
STH8537/30 - BIVOLT	3000K	350lm	60°

Base	GU10
Eficiência luminosa	87lm/W a 95lm/W
Intensidade luminosa 36°	750cd e 800cd
Intensidade luminosa 60°	350cd
IRC	>80
Fator de potência	>0,4
Vida útil (L70)	25.000h

DICROICA MR16 ECO

6W	
450 lumens	36°/60°



STH8535/27 - BIVOLT	2700K	450lm	36°
STH8535/30 - BIVOLT	3000K	450lm	36°
STH8535/40 - BIVOLT	4000K	500lm	36°
STH8535/65 - BIVOLT	6500K	500lm	36°
STH8538/30 - BIVOLT	3000K	450lm	60°

Base	GU10
Eficiência luminosa	75lm/W e 83lm/W
Intensidade luminosa 36°	900cd e 1.000cd
Intensidade luminosa 60°	430cd
IRC	>80
Fator de potência	>0,7
Vida útil (L70)	25.000h

DICROICA MR16 ECO

DIMERIZÁVEL



6W	
460 lumens	36°



STH8541/27 - 127V	2700K	460lm	36°
STH8542/27 - 220V	2700K	460lm	36°

Base	GU10
Eficiência luminosa	76lm/W
Intensidade luminosa	880cd
IRC	>80
Dimerização	20-100%
Fator de potência	>0,7
Vida útil (L70)	25.000h

DICROICA MR16 ECO

7W	
540 lumens	36°



STH8536/27 - BIVOLT	2700K	540lm	36°
STH8536/30 - BIVOLT	3000K	540lm	36°

Base	GU10
Eficiência luminosa	77lm/W
Intensidade luminosa	900cd e 930cd
IRC	>80
Fator de potência	>0,7
Vida útil (L70)	25.000h

DICROICA MR16 RGBW

5W	
270 lumens (3000K)	60°

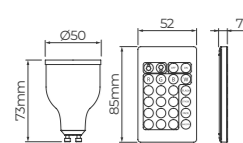

STH7590/RGBW - BIVOLT	RGB/3000K	270lm	60°
-----------------------	-----------	-------	-----

Base	GU10
Eficiência luminosa 3000K	54lm/W
IRC 3000K	>80
Fator de potência	>0,4
Vida útil (L70)	15.000h



Incluso controle infravermelho.

Nossa Dicroica RGBW usa LEDs independentes para a luz branco quente (3000K) e não uma mistura de cores para formar a luz branca.

PAR20 ECO

4,5W	
430 lumens	25°



STH9010/27 - BIVOLT	2700K	430lm	25°
STH9010/30 - BIVOLT	3000K	430lm	25°
STH9010/40 - BIVOLT	4000K	470lm	25°

Base	E27
Eficiência luminosa	96lm/W e 104lm/W
Intensidade luminosa	1.000cd a 1.150cd
IRC	>80
Fator de potência	>0,4
Vida útil (L70)	25.000h

PAR20 ECO

5,5W	
535 lumens	25°/40°



STH9020/27 - BIVOLT	2700K	525lm	25°
STH9020/30 - BIVOLT	3000K	535lm	25°
STH9020/40 - BIVOLT	4000K	550lm	25°
STH9020/65 - BIVOLT	6500K	550lm	25°
STH9024/30 - BIVOLT	3000K	535lm	40°
STH9024/40 - BIVOLT	4000K	550lm	40°

Base	E27
Eficiência luminosa	95lm/W a 100lm/W
Intensidade luminosa 25°	1.350cd
Intensidade luminosa 40°	870cd
IRC	>80
Fator de potência	>0,7
Vida útil (L70)	25.000h

PAR20 ECO

DIMERIZÁVEL BDT



6W	
450 lumens	36°



STH8060/27 - BIVOLT	2700K	450lm	36°
---------------------	-------	-------	-----

Base	E27
Eficiência luminosa	75lm/W
Intensidade luminosa	900cd
IRC	>80
Dimerização	20-100%
Fator de potência	>0,7
Vida útil (L70)	25.000h

PAR30 ECO

9W	
900 lumens	25°



STH9030/27 - BIVOLT	2700K	860lm	25°
STH9030/30 - BIVOLT	3000K	900lm	25°
STH9030/40 - BIVOLT	4000K	940lm	25°
STH9030/65 - BIVOLT	6500K	940lm	25°

Base	E27
Eficiência luminosa	96lm/W a 104lm/W
Intensidade luminosa	2.250cd
IRC	>80
Fator de potência	>0,7
Vida útil (L70)	25.000h

PAR38 ECO

13W	
1300 lumens	25°

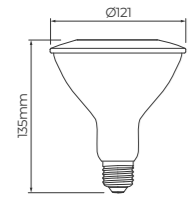

STH9035/30 - BIVOLT	3000K	1300lm	25°
---------------------	-------	--------	-----

Base	E27
Eficiência luminosa	100lm/W
Intensidade luminosa	3.000cd
IRC	>80
Fator de potência	>0,7
Vida útil (L70)	25.000h

AR70 ECO

4,8W	
300 lumens	12°/24°

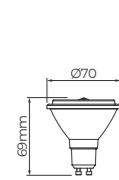

STH8433/27 - BIVOLT	2700K	300lm	12°
STH8434/27 - BIVOLT	2700K	300lm	24°

Base	GU10
Eficiência luminosa	63lm/W
Intensidade luminosa	950cd e 2.050cd
IRC	>80
Fator de potência	>0,5
Vida útil (L70)	25.000h

AR111 ECO

12W	
950 lumens	12°/24°

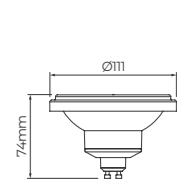

STH8443/27 - BIVOLT	2700K	950lm	12°
STH8444/27 - BIVOLT	2700K	950lm	24°

Base	GU10
Eficiência luminosa	79lm/W
Intensidade luminosa	1.850cd e 4.250cd
IRC	>80
Fator de potência	>0,7
Vida útil (L70)	25.000h

MINI BULBO

3W	
250 lumens	230°

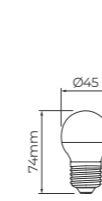

STH9200/27 - BIVOLT	2700K	250lm	230°
STH9200/30 - BIVOLT	3000K	250lm	230°

Base	E27
Eficiência luminosa	83lm/W
IRC	>80
Fator de potência	>0,4
Vida útil (L70)	15.000h

BULBO

7W	
560 lumens	160°

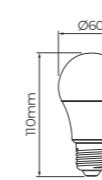

STL21264/27 - BIVOLT	2700K	560lm	160°
STL21264/30 - BIVOLT	3000K	560lm	160°
STL21264/40 - BIVOLT	4000K	600lm	160°

Base	E27
Eficiência luminosa	80lm/W e 85lm/W
IRC	>80
Fator de potência	>0,7
Vida útil (L70)	25.000h

BULBO

9W	
750 lumens	160°/170°

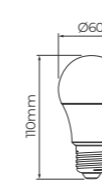

STL21265/27 - BIVOLT	2700K	720lm	160°
STL21265/30 - BIVOLT	3000K	750lm	160°
STL21265/40 - BIVOLT	4000K	806lm	160°

Base	E27
Eficiência luminosa	80lm/W a 89lm/W
IRC	>80
Fator de potência	>0,7
Vida útil (L70)	25.000h

BULBO

DIMERIZÁVEL BDT



9,8W	
810 lumens	220°

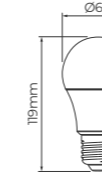

STH20250/27 - BIVOLT	2700K	810lm	220°
----------------------	-------	-------	------

Base	E27
Eficiência luminosa	82lm/W
IRC	>80
Dimerização	20-100%
Fator de potência	>0,7
Vida útil (L70)	25.000h

G95 BALLOON

8W	
806 lumens	220°

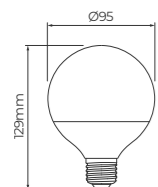

STH9260/27 - BIVOLT	2700K	806lm	220°
---------------------	-------	-------	------

Base	E27
Eficiência luminosa	101lm/W
IRC	>80
Fator de potência	>0,7
Vida útil (L70)	15.000h

VELA FOSCA

3W	
250 lumens	230°



STH9300/27 - BIVOLT	2700K	250lm	230°
STH9300/30 - BIVOLT	3000K	250lm	230°

Base	E14
Eficiência luminosa	83lm/W
IRC	>80
Fator de potência	>0,4
Vida útil (L70)	15.000h

VELA FOSCA

3W	
250 lumens	230°

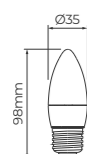

STH9310/30 - BIVOLT	3000K	250lm	230°
---------------------	-------	-------	------

Base	E27
Eficiência luminosa	83lm/W
IRC	>80
Fator de potência	>0,4
Vida útil (L70)	15.000h

TUBULAR T5 55cm

9W	
950 lumens	160°



STH9608/30 - BIVOLT	3000K	950lm	160°
STH9608/40 - BIVOLT	4000K	1000lm	160°
STH9608/65 - BIVOLT	6500K	1000lm	160°

Base	G5
Eficiência luminosa	105,5lm/W e 111lm/W
IRC	>80
Fator de potência	>0,92
Vida útil (L70)	25.000h
Material predominante	Vidro

TUBULAR T5 115cm

18W	
1900 lumens	160°

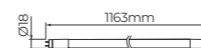

STH9618/30 - BIVOLT	3000K	1900lm	160°
STH9618/40 - BIVOLT	4000K	2000lm	160°
STH9618/65 - BIVOLT	6500K	2000lm	160°

Base	G5
Eficiência luminosa	105,5lm/W e 111lm/W
IRC	>80
Fator de potência	>0,92
Vida útil (L70)	25.000h
Material predominante	Vidro

TUBULAR T8 60cm

9W	
900 lumens	200°

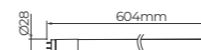

LANÇAMENTO*

STH9607/30 - BIVOLT	3000K	900lm	200°
STH9607/40 - BIVOLT	4000K	900lm	200°
*STH9607/65 - BIVOLT	6500K	900lm	200°

Base	G13
Eficiência luminosa	100lm/W
IRC	>80
Fator de potência	>0,92
Vida útil (L70)	25.000h
Material predominante	Vidro

TUBULAR T8 120cm

18W	
1850 lumens	200°

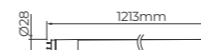

LANÇAMENTO*

STH9617/30 - BIVOLT	3000K	1850lm	200°
STH9617/40 - BIVOLT	4000K	1850lm	200°
*STH9617/65 - BIVOLT	6500K	1850lm	200°

Base	G13
Eficiência luminosa	102lm/W
IRC	>80
Fator de potência	>0,92
Vida útil (L70)	25.000h
Material predominante	Vidro

BIPINO G9

1,7W	
160 lumens	280°

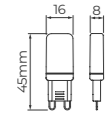

LANÇAMENTO*

STL21121/27 - 127V	2700K	150lm	280°
STL21122/27 - 220V	2700K	150lm	280°
STL21121/30 - 127V	3000K	160lm	280°
STL21122/30 - 220V	3000K	160lm	280°
STL21121/40 - 127V	4000K	170lm	280°
STL21122/40 - 220V	4000K	170lm	280°
*STL21121/50 - 127V	5000K	170lm	280°
*STL21122/50 - 220V	5000K	170lm	280°

Base	G9
Eficiência luminosa	88lm/W a 100lm/W
IRC	>80
Fator de potência	>0,7
Vida útil (L70)	15.000h

DESIGN STELLA | PATENTE REQUERIDA.

BIPINO G9 DIMERIZÁVEL



2W	
180 lumens	120°

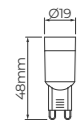

STH21151/24 - 127V	LUZ ÂMBAR	160lm	120°
STL21151/27 - 127V	2700K	170lm	120°
STL21151/30 - 127V	3000K	180lm	120°

Base	G9
Eficiência luminosa	80lm/W a 90lm/W
IRC	>80
Dimerização	20-100%
Fator de potência	>0,7
Vida útil (L70)	15.000h

DESIGN STELLA | PRODUTO PATENTEADO.

BIPINO G9 DIMERIZÁVEL



2,5W	
250 lumens	120°

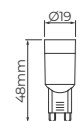

STH21152/24 - 220V	LUZ ÂMBAR	210lm	120°
STL21152/27 - 220V	2700K	240lm	120°
STL21151/30 - 220V	3000K	250lm	120°

Base	G9
Eficiência luminosa	84lm/W a 100lm/W
IRC	>80
Dimerização	20-100%
Fator de potência	>0,7
Vida útil (L70)	15.000h

DESIGN STELLA | PRODUTO PATENTEADO.

BIPINO G9

4W	
325 lumens	300°

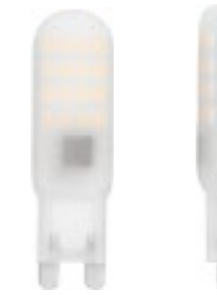
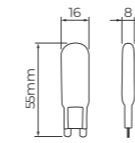

STH8141/27 - 127V	2700K	325lm	300°
STH8142/27 - 220V	2700K	325lm	300°
STH8141/30 - 127V	3000K	325lm	300°
STH8142/30 - 220V	3000K	325lm	300°

Base	G9
Eficiência luminosa	81lm/W
IRC	>80
Fator de potência	>0,7
Vida útil (L70)	15.000h

BIPINO G4

2W	
150 lumens	300°

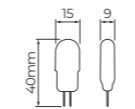

STH8103/27 - 12Vcc	2700K	150lm	300°
--------------------	-------	-------	------

Base	G4
Eficiência luminosa	75lm/W
IRC	>80
Fator de potência	>0,6
Vida útil (L70)	15.000h

R7s PALITO CURTA

5W	
500 lumens	360°

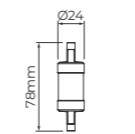

STH5120/27 - BIVOLT	2700K	500lm	360°
---------------------	-------	-------	------

Base	R7s
Eficiência luminosa	100lm/W
IRC	>80
Fator de potência	>0,4
Vida útil (L70)	25.000h

R7s PALITO MÉDIA

9W	
1055 lumens	360°

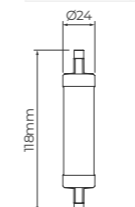

STH6140/27 - BIVOLT	2700K	1055lm	360°
---------------------	-------	--------	------

Base	R7s
Eficiência luminosa	117lm/W
IRC	>80
Fator de potência	>0,5
Vida útil (L70)	15.000h



VELA LISA/CHAMA VINTAGE FILAMENTO

2W	
200 lumens	280°

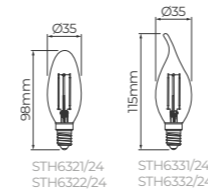

STH6321/24 - LISA - 127V	LUZ ÂmBAR	200lm	280°
STH6322/24 - LISA - 220V	LUZ ÂmBAR	200lm	280°
STH6331/24 - CHAMA - 127V	LUZ ÂmBAR	200lm	280°
STH6332/24 - CHAMA - 220V	LUZ ÂmBAR	200lm	280°

Base	E14
Eficiência luminosa	100lm/W
IRC	>80
Fator de potência	>0,4
Vida útil (L70)	15.000h
Material predominante	Vidro

MINI BULBO VINTAGE FILAMENTO

2W	
200 lumens	300°

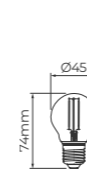

STH6334/24 - BIVOLT	LUZ ÂmBAR	200lm	300°
---------------------	-----------	-------	------

Base	E27
Eficiência luminosa	100lm/W
IRC	>80
Fator de potência	>0,7
Vida útil (L70)	15.000h
Material predominante	Vidro

BULBO VINTAGE FILAMENTO

2W	
200 lumens	300°

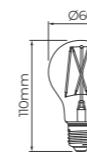

STH6335/24 - BIVOLT	LUZ ÂmBAR	200lm	300°
---------------------	-----------	-------	------

Base	E27
Eficiência luminosa	100lm/W
IRC	>80
Fator de potência	>0,7
Vida útil (L70)	15.000h
Material predominante	Vidro

ST64 VINTAGE FILAMENTO

2W	
200 lumens	300°

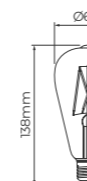

STH6338/24 - BIVOLT	LUZ ÂmBAR	200lm	300°
---------------------	-----------	-------	------

Base	E27
Eficiência luminosa	100lm/W
IRC	>80
Fator de potência	>0,7
Vida útil (L70)	15.000h
Material predominante	Vidro

G95 BALLOON VINTAGE FILAMENTO

2W	
200 lumens	300°

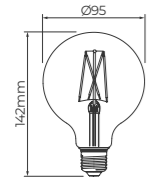

STH6336/24 - BIVOLT	LUZ ÂMBAR	200lm	300°
---------------------	-----------	-------	------

Base	E27
Eficiência luminosa	100lm/W
IRC	>80
Fator de potência	>0,7
Vida útil (L70)	15.000h
Material predominante	Vidro

G125 BALLOON VINTAGE FILAMENTO

2W	
200 lumens	300°

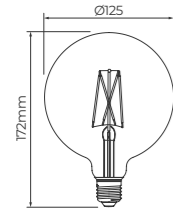

STH6337/24 - BIVOLT	LUZ ÂMBAR	200lm	300°
---------------------	-----------	-------	------

Base	E27
Eficiência luminosa	100lm/W
IRC	>80
Fator de potência	>0,7
Vida útil (L70)	15.000h
Material predominante	Vidro

BULBO VINTAGE FILAMENTO

DIMERIZÁVEL



4,5W	
350 lumens	300°

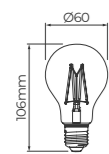

STH8261/24 - 127V	LUZ ÂMBAR	350lm	300°
STH8262/24 - 220V	LUZ ÂMBAR	350lm	300°

Base	E27
Eficiência luminosa	78lm/W
IRC	>80
Dimerização	20-100%
Fator de potência	>0,7
Vida útil (L70)	15.000h
Material predominante	Vidro

ST64 VINTAGE FILAMENTO

DIMERIZÁVEL



4,5W	
350 lumens	300°

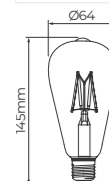

STH8271/24 - 127V	LUZ ÂMBAR	350lm	300°
STH8272/24 - 220V	LUZ ÂMBAR	350lm	300°

Base	E27
Eficiência luminosa	78lm/W
IRC	>80
Dimerização	20-100%
Fator de potência	>0,7
Vida útil (L70)	15.000h
Material predominante	Vidro

G95 BALLOON VINTAGE FILAMENTO

DIMERIZÁVEL



4,5W	
350 lumens	300°

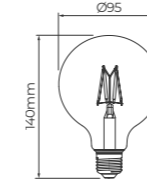

STH8281/24 - 127V	LUZ ÂMBAR	350lm	300°
STH8282/24 - 220V	LUZ ÂMBAR	350lm	300°

Base	E27
Eficiência luminosa	78lm/W
IRC	>80
Dimerização	20-100%
Fator de potência	>0,7
Vida útil (L70)	15.000h
Material predominante	Vidro

VELA LISA FILAMENTO

DIMERIZÁVEL



4W	
250 lumens	280°



STH8361/24 - 127V	LUZ ÂMBAR	250lm	280°
STH8362/24 - 220V	LUZ ÂMBAR	250lm	280°

Base	E14
Eficiência luminosa	63lm/W
IRC	>90 (R9 >50)
Dimerização	20-100%
Fator de potência	>0,7
Vida útil (L70)	15.000h
Material predominante	Vidro

VELA LISA FILAMENTO

2,5W	
200 lumens	320°

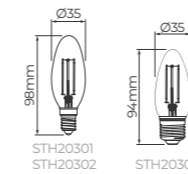

STH20301
STH20302

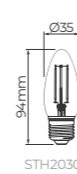

STH20300



STH20301/27 - 127V	2700K	200lm	320°
STH20302/27 - 220V	2700K	200lm	320°
STH20300/27 - BIVOLT	2700K	200lm	320°

Base	E14 e E27
Eficiência luminosa	80lm/W
IRC	>80
Fator de potência	>0,4
Vida útil (L70)	15.000h
Material predominante	Vidro

BULBO FILAMENTO

4,7W	
560 lumens	320°

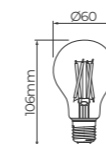

STH2021/27 - BIVOLT	2700K	560lm	320°
---------------------	-------	-------	------

Base	E27
Eficiência luminosa	119lm/W
IRC	>80
Fator de potência	>0,7
Vida útil (L70)	25.000h

BULBO FILAMENTO

7W	
806 lumens	320°

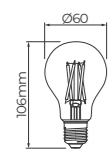

STH20212/27 - BIVOLT	2700K	806lm	320°
----------------------	-------	-------	------

Base	E27
Eficiência luminosa	115lm/W
IRC	>80
Fator de potência	>0,7
Vida útil (L70)	25.000h
Material predominante	Vidro

MINI BULBO MILKY FILAMENTO

2,5W	
200 lumens	320°

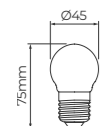

STH20200/27 - BIVOLT	2700K	200lm	320°
STH20200/40 - BIVOLT	4000K	200lm	320°

Base	E27
Eficiência luminosa	80lm/W
IRC	>80
Fator de potência	>0,4
Vida útil (L70)	15.000h
Material predominante	Vidro

BULBO MILKY FILAMENTO

4,7W	
560 lumens	320°

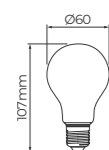

STH20214/27 - BIVOLT	2700K	560lm	320°
STH20214/30 - BIVOLT	3000K	560lm	320°
STH20214/40 - BIVOLT	4000K	560lm	320°

Base	E27
Eficiência luminosa	119lm/W
IRC	>80
Fator de potência	>0,7
Vida útil (L70)	25.000h
Material predominante	Vidro

BULBO MILKY FILAMENTO

7W	
806 lumens	320°

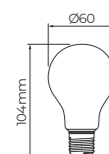

STH20215/27 - BIVOLT	2700K	806lm	320°
STH20215/30 - BIVOLT	3000K	806lm	320°
STH20215/40 - BIVOLT	4000K	806lm	320°

Base	E27
Eficiência luminosa	115lm/W
IRC	>80
Fator de potência	>0,7
Vida útil (L70)	25.000h
Material predominante	Vidro

G95 BALLOON MILKY FILAMENTO

7W	
800 lumens	320°

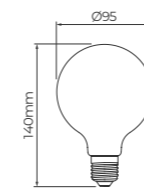

STH20216/30 - BIVOLT	3000K	800lm	320°
----------------------	-------	-------	------

Base	E27
Eficiência luminosa	114lm/W
IRC	>80
Fator de potência	>0,7
Vida útil (L70)	15.000h
Material predominante	Vidro

SOQUETES PARA LÂMPADAS LED BASE GU10

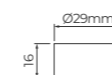

STH5599

Potência máxima	40W
Contém	2 unidades

ADAPTADORES E27 PARA E14



STH3499

Potência máxima	40W
Contém	2 unidades

LUMINÁRIAS



MÓBILI	42
Embutido para Móveis 12V <small>LANÇAMENTO</small>	
Embutido para Móveis	
SQUARE	46
Square · Embutido Recuado	
Square Ghost · Embutido Super-Recuado	
Square Angle · Embutido Recuado	
Square Out · Plafon	
Kit Grade para Square	
NARROW	52
Embutido	
EASY	55
Embutido com LED Integrado	
ARCHI	58
Perfil de Embutir e Sobrepor	
EDGE <small>LANÇAMENTO</small>	72
Painel	
DEEP	74
Painel e Plafon	
EVO UGR	78
Painel e Plafon	
ECO	80
Painel e Plafon	
FLAT	83
Luminária Linear de Sobrepor	

MÓBILI

A LEVEZA DO DESIGN SUPERCOMPACTO

Desenvolvida pela Stella, a família Móbili tem como grande diferencial o design supercompacto, que facilita a aplicação em estruturas finas e delicadas. Com opções de iluminação difusa e pontual, que proporcionam maior destaque para objetos, estes embutidos para móveis também contam com fonte luminosa recuada e modelos de extrabaixa tensão, com altura de apenas 19mm.



MINI MÓBILI 12V

EMBUTIDO PARA MÓVEIS FACHO DIRECIONADO 25°

2W	
140 lumens	25°

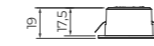

Dimensão do corte min.: Ø31,75mm (1,1/4")



LANÇAMENTO



STL22917BR/27 - 12V	2700K	140lm
STL22917PTO/27 - 12V	2700K	130lm

Eficiência luminosa	65lm/W e 70lm/W
IRC	>90
Vida útil (L70)	25.000h
Material predominante	Policarbonato + ABS

DESIGN STELLA | PRODUTO PATENTEADO.

MINI MÓBILI 12V

EMBUTIDO PARA MÓVEIS FACHO DIRECIONADO 25°

2W	
140 lumens	25°

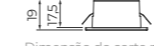

Dimensão do corte min.: Ø31,75mm (1,1/4")



LANÇAMENTO



STL22918BR/27 - 12V	2700K	140lm
STL22918PTO/27 - 12V	2700K	130lm

Eficiência luminosa	65lm/W e 70lm/W
IRC	>90
Vida útil (L70)	25.000h
Material predominante	Policarbonato + ABS

DESIGN STELLA | PRODUTO PATENTEADO.

MINI MÓBILI

EMBUTIDO PARA MÓVEIS FACHO DIRECIONADO 25°

1,5W	
150 lumens	25°

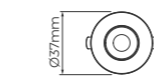

Dimensão do corte min.: Ø31,75mm (1,1/4")



STL21911BR/27 - BIVOLT	2700K	140lm
STL21911BR/30 - BIVOLT	3000K	150lm
STL21911PTO/27 - BIVOLT	2700K	130lm
STL21911PTO/30 - BIVOLT	3000K	140lm

Eficiência luminosa	87lm/W a 100lm/W
IRC	>90
Fator de potência	>0,4
Vida útil (L70)	25.000h
Material predominante	Policarbonato + ABS

Fonte integrada.

DESIGN STELLA | PRODUTO PATENTEADO.

MINI MÓBILI

EMBUTIDO PARA MÓVEIS FACHO DIRECIONADO 25°

1,5W	
150 lumens	25°

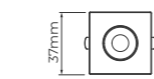

Dimensão do corte min.: Ø31,75mm (1,1/4")



STL21912BR/27 - BIVOLT	2700K	140lm
STL21912BR/30 - BIVOLT	3000K	150lm
STL21912PTO/27 - BIVOLT	2700K	130lm
STL21912PTO/30 - BIVOLT	3000K	140lm

Eficiência luminosa	87lm/W a 100lm/W
IRC	>90
Fator de potência	>0,4
Vida útil (L70)	25.000h
Material predominante	Policarbonato + ABS

Fonte integrada.

DESIGN STELLA | PRODUTO PATENTEADO.



MÓBILI

EMBUTIDO PARA MÓVEIS FACHO DIFUSO 100°



2,5W	
170 lumens	100°

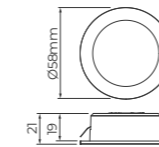

Dimensão do corte min.: Ø50,8mm (2")



STL21915BR/30 - BIVOLT	3000K	170lm
STL21915PTO/30 - BIVOLT	3000K	150lm

Eficiência luminosa	60lm/W e 68lm/W
IRC	>90
Fator de potência	>0,5
Vida útil (L70)	25.000h
Material predominante	Policarbonato + ABS

Fonte integrada.
DESIGN STELLA | PRODUTO PATENTEADO.

MÓBILI

EMBUTIDO PARA MÓVEIS FACHO DIFUSO 100°



2,5W	
170 lumens	100°

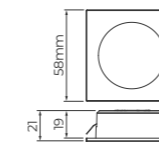

Dimensão do corte min.: Ø50,8mm (2")



STL21916BR/30 - BIVOLT	3000K	170lm
STL21916PTO/30 - BIVOLT	3000K	150lm

Eficiência luminosa	60lm/W e 68lm/W
IRC	>90
Fator de potência	>0,5
Vida útil (L70)	25.000h
Material predominante	Policarbonato + ABS

Fonte integrada.
DESIGN STELLA | PRODUTO PATENTEADO.



SQUARE

A LUZ EM SUA MELHOR FORMA

Destaque no portfólio de luminárias da Stella, a família Square possibilita total controle da iluminação. Sua estrutura com fonte luminosa recuada proporciona aplicações elegantes e um maior conforto visual, que pode ser ampliado com o Kit Grade e apresenta o grau mais elevado com o recuo superprofundo do Square Ghost. Além dos embutidos de teto, a linha também apresenta uma versão de sobrepor, disponível para diferentes tipos de lâmpadas.

SQUARE MR11

EMBUTIDO RECUADO DIRECIONÁVEL

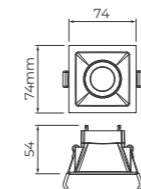

Dimensão do corte: 62x62mm



STH8910BR	BRANCO
STH8910BR/PTO	BRANCO/PRETO
STH8910PTO	PRETO

Potência máxima	15W
Tensão	127V ou 220V
Material predominante	Alumínio

Inclusos: soquete GU10, gabarito de corte e tabela de efeitos de luz.
Lâmpada indicada: 1x MR11 GU10 Stella.
Compatível com o Kit Grade - STH20911, vendido separadamente.
DESIGN STELLA | PRODUTO PATENTEADO.

SQUARE MR16

EMBUTIDO RECUADO DIRECIONÁVEL

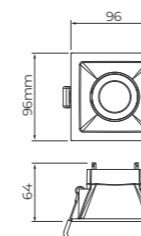

Dimensão do corte: 80x80mm



STH8915BR	BRANCO
STH8915BR/PTO	BRANCO/PRETO
STH8915PTO	PRETO

Potência máxima	15W
Tensão	127V ou 220V
Material predominante	Alumínio

Inclusos: soquete GU10, gabarito de corte e tabela de efeitos de luz.
Lâmpada indicada: 1x MR16 GU10 Stella.
Compatível com o Kit Grade - STH20916, vendido separadamente.
DESIGN STELLA | PRODUTO PATENTEADO.

SQUARE PAR20

EMBUTIDO RECUADO DIRECIONÁVEL

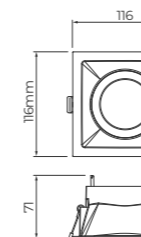

Dimensão do corte: 100x100mm



STH8920BR	BRANCO
STH8920BR/PTO	BRANCO/PRETO
STH8920PTO	PRETO

Potência máxima	20W
Tensão	127V ou 220V
Material predominante	Alumínio

Inclusos: soquete E27, gabarito de corte e tabela de efeitos de luz.
Lâmpada indicada: 1x PAR20 Stella.
Compatível com o Kit Grade - STH20921, vendido separadamente.
DESIGN STELLA | PRODUTO PATENTEADO.

SQUARE PAR30

EMBUTIDO RECUADO DIRECIONÁVEL

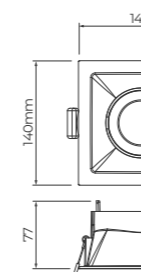

Dimensão do corte: 127x127mm



STH8925BR	BRANCO
STH8925BR/PTO	BRANCO/PRETO
STH8925PTO	PRETO

Potência máxima	30W
Tensão	127V ou 220V
Material predominante	Alumínio

Inclusos: soquete E27, gabarito de corte e tabela de efeitos de luz.
Lâmpada indicada: 1x PAR30 Stella.
Compatível com o Kit Grade - STH20926, vendido separadamente.
DESIGN STELLA | PRODUTO PATENTEADO.

SQUARE AR70

EMBUTIDO RECUADO DIRECIONÁVEL



STH8930BR	BRANCO
STH8930BR/PTO	BRANCO/PRETO
STH8930PTO	PRETO

Potência máxima	20W
Tensão	127V ou 220V
Material predominante	Alumínio

Inclusos: soquete GU10, gabarito de corte e tabela de efeitos de luz.
Lâmpada indicada: 1x AR70 GU10 Stella.
Compatível com o Kit Grade - STH20931, vendido separadamente.
DESIGN STELLA | PRODUTO PATENTEADO.

SQUARE GHOST PAR20

EMBUTIDO SUPER-RECUADO DIRECIONÁVEL



STH8950BR	BRANCO
STH8950BR/PTO	BRANCO/PRETO
STH8950PTO	PRETO

Potência máxima	20W
Tensão	127V ou 220V
Material predominante	Alumínio

Inclusos: soquete E27, gabarito de corte e tabela de efeitos de luz.
Lâmpada indicada: 1x PAR20 Stella.
Compatível com o Kit Grade - STH20931, vendido separadamente.
DESIGN STELLA | PRODUTO PATENTEADO.

SQUARE AR111

EMBUTIDO RECUADO DIRECIONÁVEL

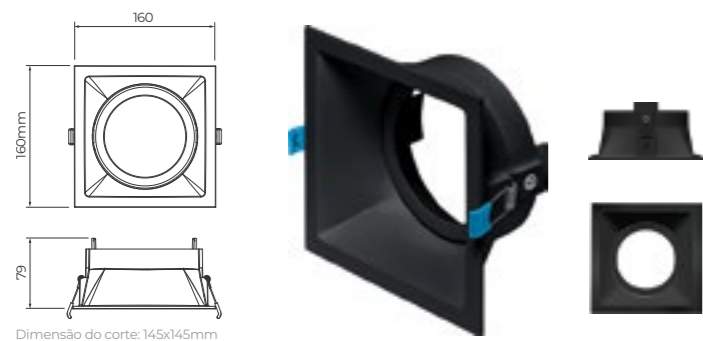

STH8935BR	BRANCO
STH8935BR/PTO	BRANCO/PRETO
STH8935PTO	PRETO

Potência máxima	20W
Tensão	127V ou 220V
Material predominante	Alumínio

Inclusos: soquete GU10, gabarito de corte e tabela de efeitos de luz.
Lâmpada indicada: 1x AR111 GU10 Stella.
Compatível com o Kit Grade - STH20936, vendido separadamente.
DESIGN STELLA | PRODUTO PATENTEADO.

SQUARE GHOST AR70

EMBUTIDO SUPER-RECUADO DIRECIONÁVEL



STH8955BR	BRANCO
STH8955BR/PTO	BRANCO/PRETO
STH8955PTO	PRETO

Potência máxima	20W
Tensão	127V ou 220V
Material predominante	Alumínio

Inclusos: soquete GU10, gabarito de corte e tabela de efeitos de luz.
Lâmpada indicada: 1x AR70 GU10 Stella.
Compatível com o Kit Grade - STH20931, vendido separadamente.
DESIGN STELLA | PRODUTO PATENTEADO.

SQUARE GHOST MR11

EMBUTIDO SUPER-RECUADO DIRECIONÁVEL



STH8940BR	BRANCO
STH8940BR/PTO	BRANCO/PRETO
STH8940PTO	PRETO

Potência máxima	15W
Tensão	127V ou 220V
Material predominante	Alumínio

Inclusos: soquete GU10, gabarito de corte e tabela de efeitos de luz.
Lâmpada indicada: 1x MR11 GU10 Stella.
Compatível com o Kit Grade - STH20911, vendido separadamente.
DESIGN STELLA | PRODUTO PATENTEADO.

SQUARE ANGLE 25° MR11

EMBUTIDO RECUADO ANGULAR



STH8960BR	BRANCO
STH8960BR/PTO	BRANCO/PRETO
STH8960PTO	PRETO

Potência máxima	15W
Tensão	127V ou 220V
Ângulo do embutido	25°
Material predominante	Alumínio

Inclusos: soquete GU10, gabarito de corte e tabela de efeitos de luz.
Lâmpada indicada: 1x MR11 GU10 Stella.
DESIGN STELLA | PRODUTO PATENTEADO.

SQUARE GHOST MR16

EMBUTIDO SUPER-RECUADO DIRECIONÁVEL



STH8945BR	BRANCO
STH8945BR/PTO	BRANCO/PRETO
STH8945PTO	PRETO

Potência máxima	15W
Tensão	127V ou 220V
Material predominante	Alumínio

Inclusos: soquete GU10, gabarito de corte e tabela de efeitos de luz.
Lâmpada indicada: 1x MR16 GU10 Stella.
Compatível com o Kit Grade - STH20916, vendido separadamente.
DESIGN STELLA | PRODUTO PATENTEADO.

SQUARE ANGLE 40° MR11

EMBUTIDO RECUADO ANGULAR



STH8965BR	BRANCO
STH8965BR/PTO	BRANCO/PRETO
STH8965PTO	PRETO

Potência máxima	15W
Tensão	127V ou 220V
Ângulo do embutido	40°
Material predominante	Alumínio

Inclusos: soquete GU10, gabarito de corte e tabela de efeitos de luz.
Lâmpada indicada: 1x MR11 GU10 Stella.
DESIGN STELLA | PRODUTO PATENTEADO.

SQUARE ANGLE 25° MR16

EMBUTIDO RECUADO ANGULAR

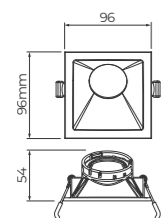

Dimensão do corte: 80x80mm



STH8970BR	BRANCO
STH8970BR/PTO	BRANCO/PRETO
STH8970PTO	PRETO

Potência máxima	15W
Tensão	127V ou 220V
Ângulo do embutido	25°
Material predominante	Alumínio

Incluso: soquete GU10, gabarito de corte e tabela de efeitos de luz.
Lâmpada indicada: 1x MR16 GU10 Stella.

DESIGN STELLA | PRODUTO PATENTEADO.

SQUARE ANGLE 40° MR16

EMBUTIDO RECUADO ANGULAR

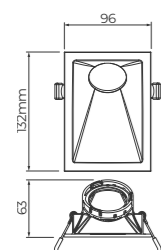

Dimensão do corte: 80x116mm



STH8975BR	BRANCO
STH8975BR/PTO	BRANCO/PRETO
STH8975PTO	PRETO

Potência máxima	15W
Tensão	127V ou 220V
Ângulo do embutido	40°
Material predominante	Alumínio

Incluso: soquete GU10, gabarito de corte e tabela de efeitos de luz.
Lâmpada indicada: 1x MR16 GU10 Stella.

DESIGN STELLA | PRODUTO PATENTEADO.

SQUARE OUT MR11

PLAFON DE SOBREPOR RECUADO DIRECIONÁVEL

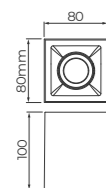

LANÇAMENTO

STH20910BR	BRANCO
STH20910PTO	PRETO

Potência máxima	15W
Tensão	127V ou 220V
Material predominante	Alumínio

Incluso soquete GU10.
Lâmpada indicada: 1x MR11 GU10 Stella.
Compatível com o Kit Grade - STH20911, vendido separadamente.

DESIGN STELLA | PRODUTO PATENTEADO.

SQUARE OUT MR16

PLAFON DE SOBREPOR RECUADO DIRECIONÁVEL

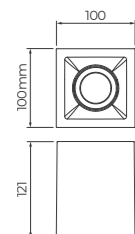

STH20915BR	BRANCO
STH20915PTO	PRETO

Potência máxima	15W
Tensão	127V ou 220V
Material predominante	Alumínio

Incluso soquete GU10.
Lâmpada indicada: 1x MR16 GU10 Stella.
Compatível com o Kit Grade - STH20916, vendido separadamente.

DESIGN STELLA | PRODUTO PATENTEADO.

SQUARE OUT PAR20

PLAFON DE SOBREPOR RECUADO DIRECIONÁVEL

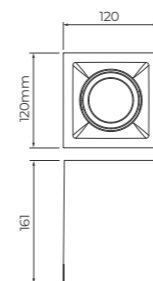

STH20920BR	BRANCO
STH20920PTO	PRETO

Potência máxima	20W
Tensão	127V ou 220V
Material predominante	Alumínio

Incluso soquete E27.
Lâmpada indicada: 1x PAR20 Stella.
Compatível com o Kit Grade - STH20921, vendido separadamente.

DESIGN STELLA | PRODUTO PATENTEADO.

SQUARE OUT AR70

PLAFON DE SOBREPOR RECUADO DIRECIONÁVEL

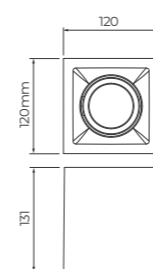

STH20930BR	BRANCO
STH20930PTO	PRETO

Potência máxima	20W
Tensão	127V ou 220V
Material predominante	Alumínio

Incluso soquete GU10.
Lâmpada indicada: 1x AR70 GU10 Stella.
Compatível com o Kit Grade - STH20931, vendido separadamente.

DESIGN STELLA | PRODUTO PATENTEADO.

SQUARE OUT AR111

PLAFON DE SOBREPOR RECUADO DIRECIONÁVEL

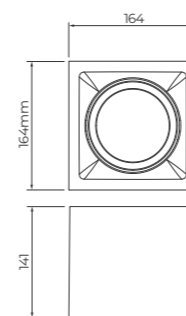

STH20935BR	BRANCO
STH20935PTO	PRETO

Potência máxima	20W
Tensão	127V ou 220V
Material predominante	Alumínio

Incluso soquete GU10.
Lâmpada indicada: 1x AR111 GU10 Stella.
Compatível com o Kit Grade - STH20936, vendido separadamente.

DESIGN STELLA | PRODUTO PATENTEADO.

KIT GRADE

PARA SQUARE



STH20911	MR11
STH20916	MR16
STH20921	PAR20
STH20926	PAR30
STH20931	AR70
STH20936	AR111

Contém	2 unidades
Material predominante	Alumínio
Cor	Preto

DESIGN STELLA | PRODUTO PATENTEADO.

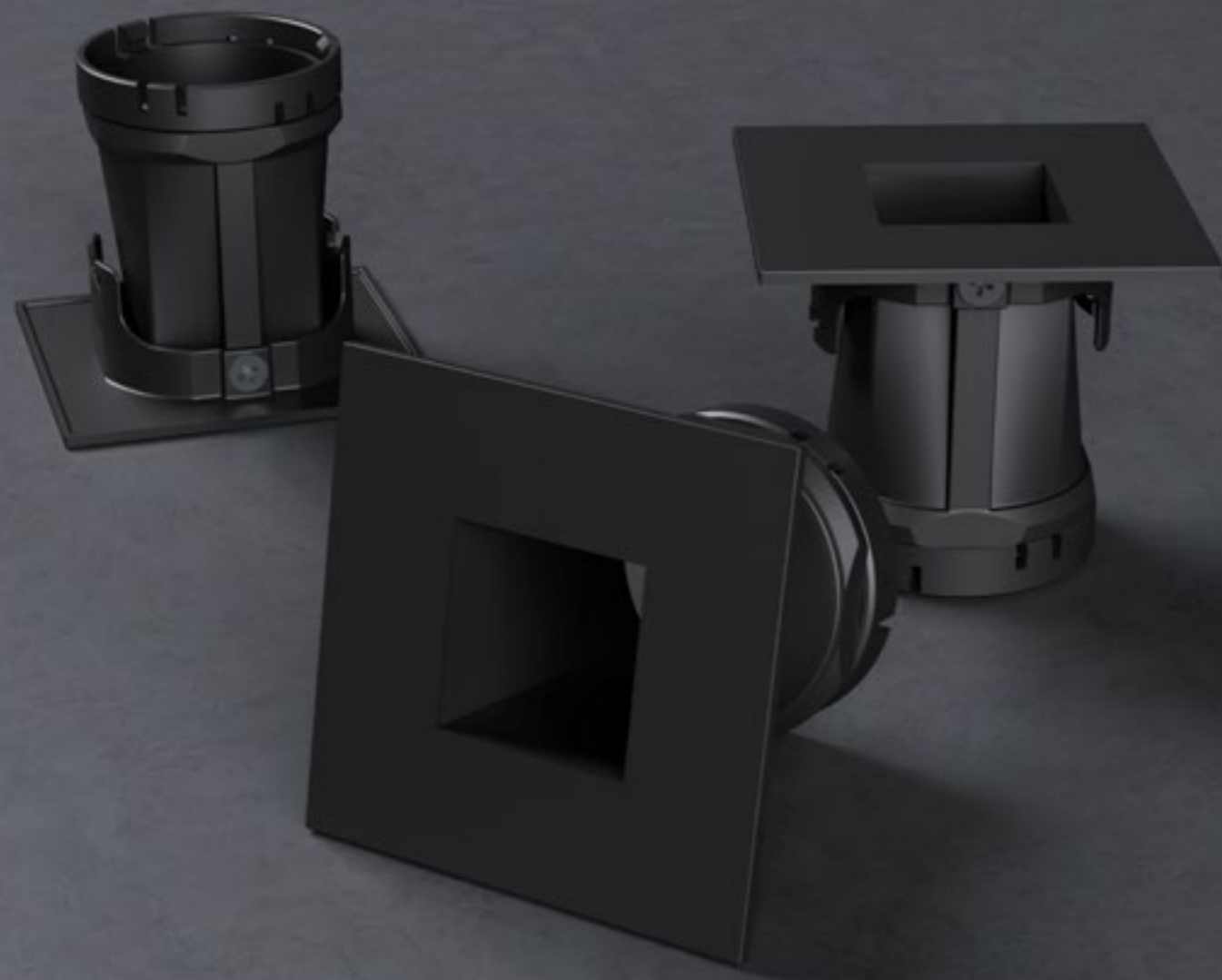

NARROW

CONFORTO VISUAL EM DESTAQUE

Narrow é um embutido de foco fechado com face de design retilíneo e estrutura com recuo profundo, fundamental para evitar o ofuscamento. Seu fecho estreito e concentrado contribui para a sensação de bem-estar nos ambientes.

NARROW MR11

EMBUTIDO FOCO FECHADO

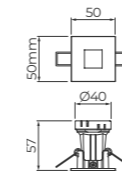

Dimensão do corte: Ø44mm (1.3/4")



STH9910BR/PTO	BRANCO/PRETO
STH9910PTO	PRETO

Potência máxima	15W
Tensão	127V ou 220V
Abertura do fecho de luz	≈ 20°
Materiais predominantes	Alumínio e ABS

Incluso soquete GU10.
Lâmpada indicada: 1x MR11 GU10 Stella.
DESIGN STELLA | PRODUTO PATENTEADO.

NARROW MR16

EMBUTIDO FOCO FECHADO

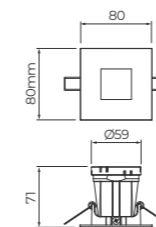

Dimensão do corte: Ø64mm (2.1/2")



STH9915BR/PTO	BRANCO/PRETO
STH9915PTO	PRETO

Potência máxima	15W
Tensão	127V ou 220V
Abertura do fecho de luz	≈ 25°
Materiais predominantes	Alumínio e ABS

Incluso soquete GU10.
Lâmpada indicada: 1x MR16 GU10 Stella.
DESIGN STELLA | PRODUTO PATENTEADO.



Projeto: Camilla Klein



EASY EVO

PRÁTICO E COMPLETO COMO OS MELHORES PROJETOS

Os embutidos direcionáveis da família Easy EVO auxiliam na composição de ambientes que demandam uma iluminação versátil. Disponível em diversas opções de tamanho, ângulo de abertura e potência, o produto possui a praticidade do LED integrado e fonte de luz recuada, que minimiza o ofuscamento.

EASY MR11 EVO

EMBUTIDO RECUADO DIRECIONÁVEL
com LED integrado

3W	
190 lumens	38°

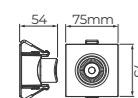

Dimensão do corte: Ø58mm (2.5/16")



STH21910BR/30 - BRANCO - BIVOLT	3000K	190lm
STH21910PTO/30 - PRETO - BIVOLT	3000K	180lm
STH21910BR/40 - BRANCO - BIVOLT	4000K	200lm

Eficiência luminosa	60lm/W a 67lm/W
Intensidade luminosa	350cd e 390cd
IRC	>80
Fator de potência	>0,4
Vida útil (L70)	25.000h
Material predominante	ABS

Fonte integrada.

DESIGN STELLA | PRODUTO PATENTEADO.

EASY MR11

EMBUTIDO DIRECIONÁVEL
com LED integrado

3W	
210 lumens	38°

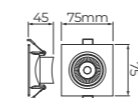

Dimensão do corte: Ø55mm (2.1/4")



STH7910/30 - BIVOLT	3000K	210lm
STH7910/40 - BIVOLT	4000K	220lm

Eficiência luminosa	70lm/W e 73lm/W
Intensidade luminosa	430cd e 470cd
IRC	>80
Fator de potência	>0,4
Vida útil (L70)	25.000h
Material predominante	ABS

Fonte integrada.

EASY MR16 EVO

EMBUTIDO RECUADO DIRECIONÁVEL
com LED integrado

4,5W	
340 lumens	34°

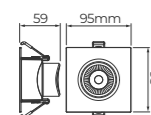

Dimensão do corte: Ø73mm (2.7/8")



STH21920BR/30 - BRANCO - BIVOLT	3000K	340lm
STH21920PTO/30 - PRETO - BIVOLT	3000K	330lm
STH21920BR/40 - BRANCO - BIVOLT	4000K	350lm

Eficiência luminosa	73lm/W a 78lm/W
Intensidade luminosa	780cd e 860cd
IRC	>80
Fator de potência	>0,4
Vida útil (L70)	25.000h
Material predominante	ABS

Fonte integrada.

DESIGN STELLA | PRODUTO PATENTEADO.

EASY MR16

EMBUTIDO DIRECIONÁVEL
com LED integrado

4,5W	
350 lumens	34°

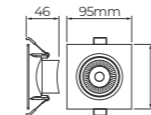

Dimensão do corte: Ø70mm (2.3/4")



STH7915/30 - BIVOLT	3000K	350lm
STH7915/40 - BIVOLT	4000K	360lm

Eficiência luminosa	78lm/W e 80lm/W
Intensidade luminosa	790cd e 880cd
IRC	>80
Fator de potência	>0,4
Vida útil (L70)	25.000h
Material predominante	ABS

Fonte integrada.

EASY PAR20 EVO

EMBUTIDO RECUADO DIRECIONÁVEL
com LED integrado

7W	
580 lumens	30°

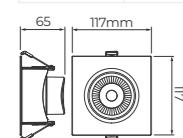

Dimensão do corte: Ø92mm (3.5/8")



STH21930BR/30 - BRANCO - BIVOLT	3000K	580lm
STH21930PTO/30 - PRETO - BIVOLT	3000K	570lm
STH21930BR/40 - BRANCO - BIVOLT	4000K	610lm

Eficiência luminosa	81lm/W a 87lm/W
Intensidade luminosa	1380cd e 1500cd
IRC	>80
Fator de potência	>0,4
Vida útil (L70)	25.000h
Material predominante	ABS

Fonte integrada.

DESIGN STELLA | PRODUTO PATENTEADO.

EASY PAR20

EMBUTIDO DIRECIONÁVEL
com LED integrado

7W	
610 lumens	30°

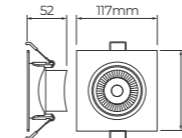

Dimensão do corte: Ø90mm (3.5/8")



STH7920/30 - BIVOLT	3000K	610lm
STH7920/40 - BIVOLT	4000K	630lm

Eficiência luminosa	87lm/W e 90lm/W
Intensidade luminosa	1500cd e 1650cd
IRC	>80
Fator de potência	>0,4
Vida útil (L70)	25.000h
Material predominante	ABS

Fonte integrada.

EASY PAR30 EVO

EMBUTIDO RECUADO DIRECIONÁVEL
com LED integrado

12W	
990 lumens	30°

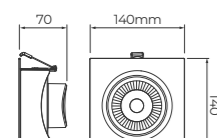

Dimensão do corte: Ø120mm (4.3/4")



STH21940BR/30 - BRANCO - BIVOLT	3000K	990lm
STH21940PTO/30 - PRETO - BIVOLT	3000K	970lm
STH21940BR/40 - BRANCO - BIVOLT	4000K	1000lm

Eficiência luminosa	81lm/W e 83lm/W
Intensidade luminosa	1850cd e 2050cd
IRC	>80
Fator de potência	>0,4
Vida útil (L70)	25.000h
Material predominante	ABS

Fonte integrada.

DESIGN STELLA | PRODUTO PATENTEADO.

EASY PAR30

EMBUTIDO DIRECIONÁVEL
com LED integrado

12W	
1000 lumens	30°

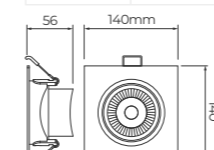

Dimensão do corte: Ø118mm (4.3/4")



STH7925/30 - BIVOLT	3000K	1000lm
---------------------	-------	--------

Eficiência luminosa	83lm/W
Intensidade luminosa	1900cd
IRC	>80
Fator de potência	>0,4
Vida útil (L70)	25.000h
Material predominante	ABS

Fonte integrada.

ARCHI

LUZ LINEAR PARA PROJETOS EXCEPCIONAIS

Com ampla variedade de modelos de sobrepor e embutir, a família Archi apresenta design retilíneo, com iluminação homogênea proporcional a todos os tamanhos de perfis. Uma solução que contém o conjunto ideal para iluminar sem causar sombras, manchas ou mesmo ofuscar pelo excesso.

ARCHI

PERFIL DE EMBUTIR RECUADO 24V - 24mm
com fita de LED



11,5W/m	
470 lumens/m	90°

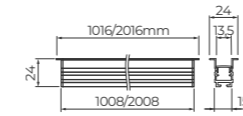

Dimensões da cava para aplicação:

STH20981	1010x17mm
STH20982	2010x17mm



STH20981BR/27 - BRANCO - 1m	2700K	470lm
STH20981BR/40 - BRANCO - 1m	4000K	470lm
STH20982BR/27 - BRANCO - 2m	2700K	940lm
STH20982BR/40 - BRANCO - 2m	4000K	940lm

Potência 1m	11,5W
Potência 2m	23W
Tensão	24Vcc
Especificação dos LEDs	120 LEDs SMD2835/m
IRC	>93 (R9 >60)
Vida útil (L70)	25.000h
Material predominante	Alumínio

ARCHI

PERFIL DE EMBUTIR RECUADO 24V - 24mm
com fita de LED



14W/m	
340 lumens/m	85°

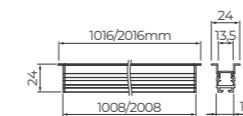

Dimensões da cava para aplicação:

STH20981	1010x17mm
STH20982	2010x17mm



STH20981PTO/27 - PRETO - 1m	2700K	340lm
STH20982PTO/27 - PRETO - 2m	2700K	680lm

Potência 1m	14W
Potência 2m	28W
Tensão	24Vcc
Especificação dos LEDs	120 LEDs SMD2835/m
IRC	>93 (R9 >60)
Vida útil (L70)	25.000h
Material predominante	Alumínio

ARCHI

PERFIL DE EMBUTIR RECUADO 24V - 24mm | LENTE PRETA
com fita de LED



18,5W/m	
150 lumens/m	75°

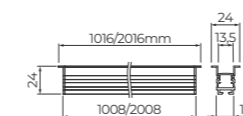

Dimensões da cava para aplicação:

STH20983	1010x17mm
STH20984	2010x17mm



STH20983PTO/27 - PRETO - 1m	2700K	150lm
STH20984PTO/27 - PRETO - 2m	2700K	300lm

Potência 1m	18,5W
Potência 2m	37W
Tensão	24Vcc
Especificação dos LEDs	120 LEDs SMD2835/m
IRC	>93 (R9 >60)
Vida útil (L70)	25.000h
Material predominante	Alumínio

OBSERVAÇÃO:

Os Perfis ARCHI de Embutir Recuados 24mm, permitem corte a cada 5cm, conforme a marcação da fita. Incluas presilhas para fixação. A Stella disponibiliza Kits de União, vendidos separadamente: STH20976 (união linear), STH20977 (união L) e STH20978 (união L teto-parede). Utilizar apenas acessórios e fontes 24Vcc Stella, adquiridos separadamente. Consulte os modelos indicados nas págs. 69 e 71.

ARCHI

PERFIL DE EMBUTIR RECUADO 24V - 46mm
com fita de LED



23W/m	
1000 lumens/m	100°

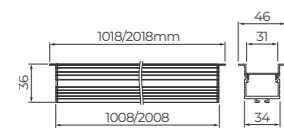

Dimensões da cava para aplicação:

STH20991	1010x36mm
STH20992	2010x36mm



STH20991BR/27 - BRANCO - 1m	2700K	1000lm
STH20991BR/40 - BRANCO - 1m	4000K	1000lm
STH20992BR/27 - BRANCO - 2m	2700K	2000lm
STH20992BR/40 - BRANCO - 2m	4000K	2000lm

Potência 1m	23W
Potência 2m	46W
Tensão	24Vcc
Especificação dos LEDs	2 x 120 LEDs SMD2835/m
IRC	>93 (R9 >60)
Vida útil (L70)	25.000h
Material predominante	Alumínio

ARCHI

PERFIL DE EMBUTIR RECUADO 24V - 46mm
com fita de LED



28W/m	
750 lumens/m	90°

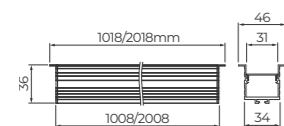

Dimensões da cava para aplicação:

STH20991	1010x36mm
STH20992	2010x36mm



STH20991PTO/27 - PRETO - 1m	2700K	750lm
STH20992PTO/27 - PRETO - 2m	2700K	1500lm

Potência 1m	28W
Potência 2m	56W
Tensão	24Vcc
Especificação dos LEDs	2 x 120 LEDs SMD2835/m
IRC	>93 (R9 >60)
Vida útil (L70)	25.000h
Material predominante	Alumínio

ARCHI

PERFIL DE EMBUTIR RECUADO 24V - 46mm | LENTE PRETA
com fita de LED



37W/m	
360 lumens/m	80°

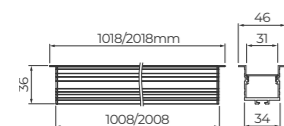

Dimensões da cava para aplicação:

STH20993	1010x36mm
STH20994	2010x36mm



STH20993PTO/27 - PRETO - 1m	2700K	360lm
STH20994PTO/27 - PRETO - 2m	2700K	720lm

Potência 1m	37W
Potência 2m	74W
Tensão	24Vcc
Especificação dos LEDs	2 x 120 LEDs SMD2835/m
IRC	>93 (R9 >60)
Vida útil (L70)	25.000h
Material predominante	Alumínio

OBSERVAÇÃO:

Os Perfis ARCHI de Embutir Recuados 46mm, permitem corte a cada 5cm, conforme a marcação da fita. Inclui presilhas para fixação. A Stella disponibiliza Kits de União, vendidos separadamente: STH20976 (união linear), STH20977 (união L) e STH20978 (união L teto-parede). Utilizar apenas acessórios e fontes 24Vcc, Stella adquiridos separadamente. Consulte os modelos indicados nas págs. 69 e 71.

ARCHI

PERFIL DE EMBUTIR PLANO 24V - 16mm
com fita de LED



5W/m	
220 lumens/m	110°

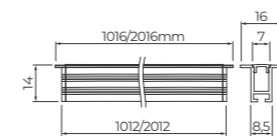

Dimensões da cava para aplicação:

STH21951	1013x10mm
STH21952	2013x10mm



STH21951BR/27 - BRANCO - 1m	2700K	220lm
STH21952BR/27 - BRANCO - 2m	2700K	440lm

Potência 1m	5W
Potência 2m	10W
Tensão	24Vcc
Especificação dos LEDs	224 LEDs SMD2216/m
IRC	>93 (R9 >60)
Vida útil (L70)	25.000h
Material predominante	Alumínio

ARCHI

PERFIL DE EMBUTIR PLANO 24V - 16mm
com fita de LED



5W/m	
110 lumens/m	110°

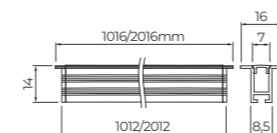

Dimensões da cava para aplicação:

STH21951	1013x10mm
STH21952	2013x10mm



STH21951PTO/27 - PRETO - 1m	2700K	110lm
STH21952PTO/27 - PRETO - 2m	2700K	220lm

Potência 1m	5W
Potência 2m	10W
Tensão	24Vcc
Especificação dos LEDs	224 LEDs SMD2216/m
IRC	>93 (R9 >60)
Vida útil (L70)	25.000h
Material predominante	Alumínio

ARCHI

PERFIL DE EMBUTIR PLANO 24V - 16mm | LENTE PRETA
com fita de LED



7W/m	
140 lumens/m	80°

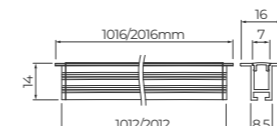

Dimensões da cava para aplicação:

STH21953	1013x10mm
STH21954	2013x10mm



STH21953PTO/27 - PRETO - 1m	2700K	140lm
STH21954PTO/27 - PRETO - 2m	2700K	280lm

Potência 1m	7W
Potência 2m	14W
Tensão	24Vcc
Especificação dos LEDs	224 LEDs SMD 2216/m
IRC	>93 (R9 >60)
Vida útil (L70)	25.000h
Material predominante	Alumínio

OBSERVAÇÃO:

Os Perfis ARCHI de Embutir Planos 16mm, permitem corte a cada 3,15cm, conforme a marcação da fita. Inclui presilhas para fixação. A Stella disponibiliza Kits de União, vendidos separadamente: STH21976 (união linear), STH21977 (união L) e STH21978 (união L teto-parede). Utilizar apenas acessórios e fontes 24Vcc Stella, adquiridos separadamente. Consulte os modelos indicados nas págs. 69 e 71.

ARCHI

PERFIL DE EMBUTIR PLANO 24V - 28mm
com fita de LED



11,5W/m

550
lumens/m 105°

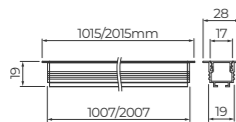

Dimensões da cava para aplicação:

STH21981	1008x20mm
STH21982	2008x20mm



STH21981BR/27 - BRANCO - 1m	2700K	550lm
STH21982BR/27 - BRANCO - 2m	2700K	1100lm

Potência 1m	11,5W
Potência 2m	23W
Tensão	24Vcc
Especificação dos LEDs	120 LEDs SMD2835/m
IRC	>93 (R9 >60)
Vida útil (L70)	25.000h
Material predominante	Alumínio

ARCHI

PERFIL DE EMBUTIR PLANO 24V - 28mm
com fita de LED



14W/m

430
lumens/m 105°

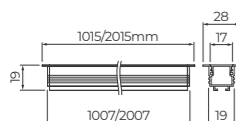

Dimensões da cava para aplicação:

STH21981	1008x20mm
STH21982	2008x20mm



STH21981PTO/27 - PRETO - 1m	2700K	430lm
STH21982PTO/27 - PRETO - 2m	2700K	860lm

Potência 1m	14W
Potência 2m	28W
Tensão	24Vcc
Especificação dos LEDs	120 LEDs SMD2835/m
IRC	>93 (R9 >60)
Vida útil (L70)	25.000h
Material predominante	Alumínio

ARCHI

PERFIL DE EMBUTIR PLANO 24V - 28mm | LENTE PRETA
com fita de LED



18,5W/m

160
lumens/m 90°

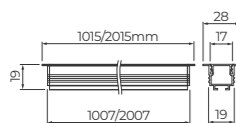

Dimensões da cava para aplicação:

STH21983	1008x20mm
STH21984	2008x20mm



STH21983PTO/27 - PRETO - 1m	2700K	160lm
STH21984PTO/27 - PRETO - 2m	2700K	320lm

Potência 1m	18,5W
Potência 2m	37W
Tensão	24Vcc
Especificação dos LEDs	120 LEDs SMD2835/m
IRC	>93 (R9 >60)
Vida útil (L70)	25.000h
Material predominante	Alumínio

OBSERVAÇÃO:

Os Perfis ARCHI de Embutir Planos 28mm, permitem corte a cada 5cm, conforme a marcação da fita. Incluas presilhas para fixação. A Stella disponibiliza Kits de União, vendidos separadamente: STH20976 (união linear), STH20977 (união L) e STH20978 (união L teto-parede). Utilizar apenas acessórios e fontes 24Vcc Stella, adquiridos separadamente. Consulte os modelos indicados nas págs. 69 e 71.



ARCHI
Perfil de Embutir Recuado 24V - 46mm



ARCHI
Perfil de Sobrepor Plano 24V - 8mm

ARCHI

PERFIL DE SOBREPOR RECUADO 24V - 35mm
com fita de LED



23W/m	
850 lumens/m	80°



STH21973BR/27 - BRANCO - 1m	2700K	850lm
STH21974BR/27 - BRANCO - 2m	2700K	1700lm

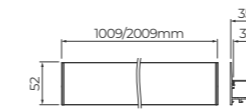

Potência 1m	23W
Potência 2m	46W
Tensão	24Vcc
Especificação dos LEDs	2 x 120 LEDs SMD2835/m
IRC	>93 (R9 >60)
Vida útil (L70)	25.000h
Material predominante	Alumínio

ARCHI

PERFIL DE SOBREPOR RECUADO 24V - 35mm
com fita de LED



28W/m	
550 lumens/m	80°



STH21973PTO/27 - PRETO - 1m	2700K	550lm
STH21974PTO/27 - PRETO - 2m	2700K	1100lm

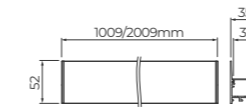

Potência 1m	28W
Potência 2m	56W
Tensão	24Vcc
Especificação dos LEDs	2 x 120 LEDs SMD2835/m
IRC	>93 (R9 >60)
Vida útil (L70)	25.000h
Material predominante	Alumínio

OBSERVAÇÃO:

Os Perfis ARCHI de Sobrepor Recuados 35mm, permitem corte a cada 5cm, conforme a marcação da fita. Incluas presilhas para fixação. A Stella disponibiliza Kits de União, vendidos separadamente: STH20976 (união linear), STH20977 (união L) e STH20978 (união L teto-parede). Utilizar apenas acessórios e fontes 24Vcc Stella, adquiridos separadamente. Consulte os modelos indicados nas págs. 69 e 71.

ARCHI

PERFIL DE SOBREPOR PLANO 24V - 8mm
com fita de LED



5W/m	
220 lumens/m	110°



STH20951BR/27 - BRANCO - 1m	2700K	220lm
-----------------------------	-------	-------

Tensão	24Vcc
Especificação dos LEDs	224 LEDs SMD2216/m
IRC	>93 (R9 >60)
Vida útil (L70)	25.000h
Material predominante	Alumínio

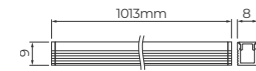

ARCHI

PERFIL DE SOBREPOR PLANO 24V - 8mm
com fita de LED



5W/m	
150 lumens/m	110°



STH20951PTO/27 - PRETO - 1m	2700K	150lm
-----------------------------	-------	-------

Tensão	24Vcc
Especificação dos LEDs	224 LEDs SMD2216/m
IRC	>93 (R9 >60)
Vida útil (L70)	25.000h
Material predominante	Alumínio

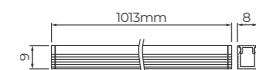

ARCHI

PERFIL DE SOBREPOR PLANO 24V - 8mm | LENTE PRETA
com fita de LED



7W/m	
170 lumens/m	80°



STH20953PTO/27 - PRETO - 1m	2700K	170lm
-----------------------------	-------	-------

Tensão	24Vcc
Especificação dos LEDs	224 LEDs SMD2216/m
IRC	>93 (R9 >60)
Vida útil (L70)	25.000h
Material predominante	Alumínio

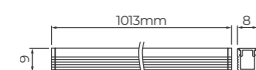

OBSERVAÇÃO:

Os Perfis ARCHI de Sobrepor Planos 8mm, permitem corte a cada 3,15cm, conforme a marcação da fita. Incluas presilhas para fixação. Utilizar apenas acessórios e fontes 24Vcc Stella, adquiridos separadamente. Consulte os modelos indicados na pág. 71.

ARCHI

PERFIL DE SOBREPOR PLANO 24V - 25mm
com fita de LED



11,5W/m	
570 lumens/m	110°



STH20961BR/27 - BRANCO - 1m	2700K	570lm
STH20962BR/27 - BRANCO - 2m	2700K	1140lm
STH20961BR/40 - BRANCO - 2m	4000K	570lm
STH20962BR/40 - BRANCO - 2m	4000K	1140lm

Potência 1m	11,5W
Potência 2m	23W
Tensão	24Vcc
Especificação dos LEDs	120 LEDs SMD2835/m
IRC	>93 (R9 >60)
Vida útil (L70)	25.000h
Material predominante	Alumínio

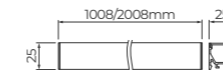

ARCHI

PERFIL DE SOBREPOR PLANO 24V - 25mm
com fita de LED



14W/m	
420 lumens/m	110°



STH20961PTO/27 - PRETO - 1m	2700K	420lm
STH20962PTO/27 - PRETO - 2m	2700K	840lm

Potência 1m	14W
Potência 2m	28W
Tensão	24Vcc
Especificação dos LEDs	120 LEDs SMD2835/m
IRC	>93 (R9 >60)
Vida útil (L70)	25.000h
Material predominante	Alumínio

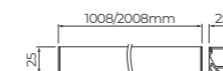

ARCHI

PERFIL DE SOBREPOR PLANO 24V - 25mm | LENTE PRETA
com fita de LED



18,5W/m	
350 lumens/m	90°



STH20963PTO/27 - PRETO - 1m	2700K	350lm
STH20964PTO/27 - PRETO - 2m	2700K	700lm

Potência 1m	18,5W
Potência 2m	37W
Tensão	24Vcc
Especificação dos LEDs	120 LEDs SMD2835/m
IRC	>93 (R9 >60)
Vida útil (L70)	25.000h
Material predominante	Alumínio

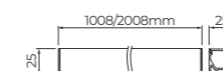

OBSERVAÇÃO:

Os Perfis ARCHI de Sobrepor Planos 25mm, permitem corte a cada 5cm, conforme a marcação da fita. Incluas presilhas para fixação. A Stella disponibiliza Kits de União, vendidos separadamente: STH20976 (união linear), STH20977 (união L) e STH20978 (união L teto-parede). Utilizar apenas acessórios e fontes 24Vcc Stella, adquiridos separadamente. Consulte os modelos indicados nas págs. 69 e 71.

ARCHI

PERFIL DE SOBREPOR PLANO 24V - 35mm
com fita de LED



28W/m	
960 lumens/m	110°



STH20971BR/27 - BRANCO - 1m	2700K	960lm
STH20972BR/27 - BRANCO - 2m	2700K	1920lm

Potência 1m	28W
Potência 2m	56W
Tensão	24Vcc
Especificação dos LEDs	2 x 120 LEDs SMD2835/m
IRC	>93 (R9 >60)
Vida útil (L70)	25.000h
Material predominante	Alumínio



ARCHI

PERFIL DE SOBREPOR PLANO 24V - 35mm
com fita de LED



28W/m	
650 lumens/m	110°



STH20971PTO/27 - PRETO - 1m	2700K	650lm
STH20972PTO/27 - PRETO - 2m	2700K	1300lm

Potência 1m	28W
Potência 2m	56W
Tensão	24Vcc
Especificação dos LEDs	2 x 120 LEDs SMD2835/m
IRC	>93 (R9 >60)
Vida útil (L70)	25.000h
Material predominante	Alumínio



ARCHI

PERFIL DE SOBREPOR PLANO 24V - 35mm | LENTE PRETA
com fita de LED



37W/m	
520 lumens/m	90°



STH20973PTO/27 - PRETO - 1m	2700K	520lm
STH20974PTO/27 - PRETO - 2m	2700K	1040lm

Potência 1m	37W
Potência 2m	74W
Tensão	24Vcc
Especificação dos LEDs	2 x 120 LEDs SMD2835/m
IRC	>93 (R9 >60)
Vida útil (L70)	25.000h
Material predominante	Alumínio

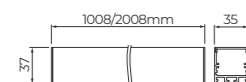

OBSERVAÇÃO:

Os Perfis ARCHI de Sobrepor Planos 35mm, permitem corte a cada 5cm, conforme a marcação da fita. Inclusive presilhas para fixação. A Stella disponibiliza Kits de União, vendidos separadamente: STH20976 (união linear), STH20977 (união L) e STH20978 (união L teto-parede). Utilizar apenas acessórios e fontes 24Vcc Stella, adquiridos separadamente. Consulte os modelos indicados nas págs. 69 e 71.

KIT DE UNIÃO LINEAR

PARA PERFIS ARCHI
DE EMBUTIR E SOBREPOR
24 | 46 | 28 | 35 | 25mm



STH20976

Acessórios inclusos:

- 01 chapa de união linear
- 02 pinos guia
- 04 parafusos Allen sem cabeça

KIT DE UNIÃO L

PARA PERFIS ARCHI
DE EMBUTIR E SOBREPOR
24 | 46 | 28 | 35 | 25mm



STH20977

Acessórios inclusos:

- 01 chapa de união L
- 04 parafusos Allen sem cabeça

KIT DE UNIÃO L TETO - PAREDE

PARA PERFIS ARCHI
DE EMBUTIR E SOBREPOR
24 | 46 | 28 | 35 | 25mm



STH20978

Acessórios inclusos:

- 01 chapa de união L teto-parede
- 04 parafusos Allen sem cabeça

KIT DE UNIÃO LINEAR

PARA PERFIS ARCHI DE EMBUTIR
16mm



STH21976

Acessórios inclusos:

- 01 chapa de união linear
- 04 parafusos Allen sem cabeça

KIT DE UNIÃO L

PARA PERFIS ARCHI DE EMBUTIR
16mm



STH21977

Acessórios inclusos:

- 01 chapa de união L
- 04 parafusos Allen sem cabeça

KIT DE UNIÃO L TETO - PAREDE

PARA PERFIS ARCHI DE EMBUTIR
16mm



STH21978

Acessórios inclusos:

- 01 chapa de união L teto-parede
- 04 parafusos Allen sem cabeça

OBSERVAÇÃO:

Acessórios não compatíveis com Perfis de Sobrepor Archi 8mm.

GUIA PRÁTICO DE MONTAGEM DOS KITS DE UNIÃO PARA PERFIS ARCHI DE EMBUTIR

Acessórios vendidos separadamente. Os Kits de União STH21976, STH21977 e STH21978 são compatíveis, apenas, com os Perfis Archi de Embutir 16mm.

KIT DE UNIÃO LINEAR PARA PERFIS ARCHI (STH20976 e STH21976).



KIT DE UNIÃO L PARA PERFIS ARCHI (STH20977 e STH21977)

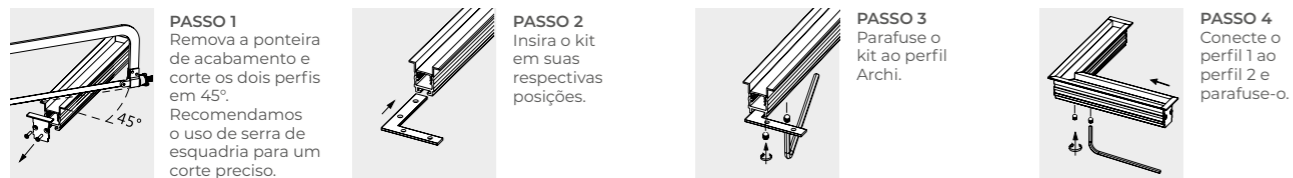

KIT DE UNIÃO L TETO-PAREDE PARA PERFIS ARCHI (STH20978 e STH21978)



GUIA PRÁTICO DE MONTAGEM DOS KITS DE UNIÃO PARA PERFIS ARCHI DE SOBREPOR

Acessórios vendidos separadamente e não compatíveis com os Perfis Archi de Sobrepor 8mm.

KIT DE UNIÃO LINEAR PARA PERFIS ARCHI (STH20976)

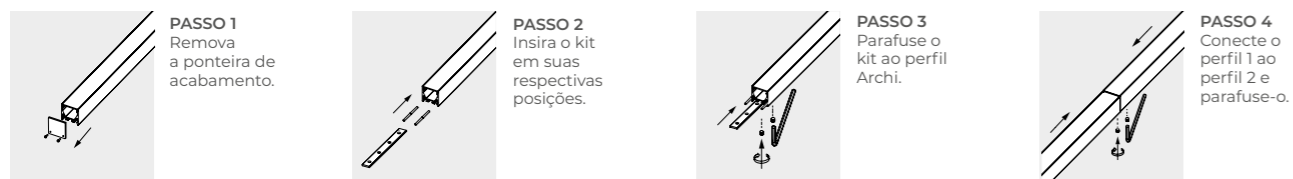

KIT DE UNIÃO L PARA PERFIS ARCHI (STH20977)



KIT DE UNIÃO L TETO-PAREDE PARA PERFIS ARCHI (STH20978)



TABELA DE FONTES PARA PERFIS ARCHI

Os perfis Archi devem ser utilizados com fontes 24V Stella. Recomendamos a utilização de uma única fonte para até cinco metros de perfil.

As fontes Stella permitem a utilização de 100% de sua potência total. Você realmente pode ligar 60W de perfil LED em uma fonte Stella de 60W.

As fontes Ultrafinas Stella contam com sistema de clique compatível com os perfis Archi de embutir recuado de 24mm e 46mm.

Nossos perfis podem ser dimerizados através do uso de fontes dimerizáveis 24V Stella. Confira as opções na página 103.

PERFIS DE EMBUTIR 24V		FONTES		
Referência	Potência (W)	Fontes Ultrafinas	Fontes**	Fontes Dimerizáveis**
STH21951BR/27 - 1 metro STH21951PTO/27 - 1 metro	5W	STL22680 18W	STH6894 15W STH21892 20W	STH8899 40W
STH21953PTO/27 - 1 metro	7W	STL22680 18W	STH6894 15W STH21892 20W	STH8899 40W
STH21952BR/27 - 2 metros STH21952PTO/27 - 2 metros	10W	STL22680 18W	STH6894 15W STH21892 20W	STH8899 40W
STH21981BR/27 - 1 metro* STH20981BR/27 - 1 metro* STH20981BR/40 - 1 metro*	11,5W	STL22680 18W	STH6894 15W STH21892 20W	STH8899 40W
STH21954PTO/27 - 2 metros STH21981PTO/27 - 1 metro* STH20981PTO/27 - 1 metro*	14W	STL22680 18W	STH6894 15W STH21892 20W	STH8899 40W
STH20983PTO/27 - 1 metro* STH21983PTO/27 - 1 metro*	18,5W	STL22681 24W	STH21892 20W STH8895 25W	STH8899 40W
STH20991BR/27 - 1 metro* STH20991BR/40 - 1 metro* STH20982BR/27 - 2 metros* STH20982BR/40 - 2 metros* STH21982BR/27 - 2 metros*	23W	STL22681 24W	STH8895 25W STH21895 36W	STH8899 40W
STH20991PTO/27 - 1 metro* STH20982PTO/27 - 2 metros* STH21982PTO/27 - 2 metros*	28W	STL22682 36W	STH21895 36W STH6896 60W	STH8899 40W
STH20993PTO/27 - 1 metro* STH20984PTO/27 - 2 metros* STH21984PTO/27 - 2 metros*	37W	STL22683 48W	STH21895 36W STH6896 60W	STH8899 40W
STH20992BR/27 - 2 metros* STH20992BR/40 - 2 metros*	46W	STL22683 48W	STH6896 60W STH21896 60W	STH9881 100W STH9882 100W
STH20992PTO/27 - 2 metros*	56W	STL22684 60W	STH6896 60W STH21896 60W	STH9881 100W STH9882 100W
STH20994PTO/27 - 2 metros*	74W	STL22685 72W	STH21897 100W	STH9881 100W STH9882 100W

*Para os perfis indicados, sugerimos o uso das fontes Ultrafinas Stella, pois possuem maior compatibilidade entre o corte do nicho do perfil e a dimensão do menor lado da fonte, fazendo com que não seja necessário projetar outro espaço para acomodar as fontes.

**Lembre-se de projetar um espaço adequado para acomodar as fontes.

PERFIS DE SOBREPOR 24V		FONTES		
Referência	Potência (W)	Fontes Ultrafinas	Fontes	Fontes Dimerizáveis
STH20951BR/27 - 1 metro STH20951PTO/27 - 1 metro	5W	STL22680 18W	STH6894 15W STH21892 20W	STH8899 40W
STH20953PTO/27 - 1 metro	7W	STL22680 18W	STH6894 15W STH21892 20W	STH8899 40W
STH20961BR/27 - 1 metro STH20961BR/40 - 1 metro	11,5W	STL22680 18W	STH6894 15W STH21892 20W	STH8899 40W
STH20961PTO/27 - 1 metro	14W	STL22680 18W	STH6894 15W STH21892 20W	STH8899 40W
STH20963PTO/27 - 1 metro	18,5W	STL22681 24W	STH21892 20W STH8895 25W	STH8899 40W
STH21973BR/27 - 1 metro STH20962BR/27 - 2 metros STH20962BR/40 - 2 metros	23W	STL22681 24W	STH8895 25W STH21895 36W	STH8899 40W
STH20971BR/27 - 1 metro STH20971PTO/27 - 1 metro STH21973PTO/27 - 1 metro STH20962PTO/27 - 2 metros	28W	STL22682 36W	STH21895 36W STH6896 60W	STH8899 40W
STH20973PTO/27 - 1 metro STH20964PTO/27 - 2 metros	37W	STL22683 48W	STH21895 36W STH6896 60W	STH8899 40W
STH21974BR/27 - 2 metros	46W	STL22683 48W	STH6896 60W STH21896 60W	STH9881 100W STH9882 100W
STH20972BR/27 - 2 metros STH20972PTO/27 - 2 metros STH21974PTO/27 - 2 metros	56W	STL22684 60W	STH6896 60W STH21896 60W	STH9881 100W STH9882 100W
STH20974PTO/27 - 2 metros	74W	STL22685 72W	STH21897 100W	STH9881 100W STH9882 100W



EDGE

MAIS LUZ. MENOS BORDAS

O design autoral da Stella marca presença no lançamento do Edge, um painel com bordas ultrafinas de 7mm e amplo percentual de superfície iluminada, superior a 91% em todos os modelos. A iluminação backlight é outra característica marcante, proporcionando um efeito de luz homogêneo aos ambientes.

EDGE

PAINEL DE EMBUTIR

8W	
900 lumens	110°

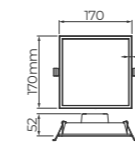

Dimensão do corte: 153x153mm

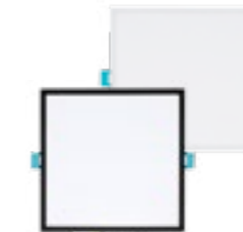

LANÇAMENTO

STL22951BR/30 - BRANCO - BIVOLT	3000K	900lm
STL22951PTO/30 - PRETO - BIVOLT	3000K	900lm
STL22951BR/40 - BRANCO - BIVOLT	4000K	900lm
STL22951PTO/40 - PRETO - BIVOLT	4000K	900lm
STL22951BR/50 - BRANCO BIVOLT	5000K	900lm

Eficiência luminosa	110lm/W
IRC	>80
Fator de potência	>0,92
Vida útil (L70)	25.000h
Material predominante	Polycarbonato

Inclusas presilhas para fixação. Fonte integrada.
DESIGN STELLA | PRODUTO PATENTEADO.

EDGE

PAINEL DE EMBUTIR

14W	
1550 lumens	110°

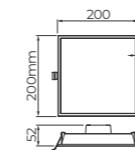

Dimensão do corte: 183x183mm

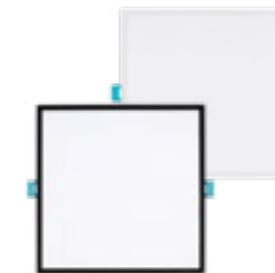

LANÇAMENTO

STL22952BR/30 - BRANCO - BIVOLT	3000K	1550lm
STL22952PTO/30 - PRETO - BIVOLT	3000K	1550lm
STL22952BR/40 - BRANCO - BIVOLT	4000K	1550lm
STL22952PTO/40 - PRETO - BIVOLT	4000K	1550lm
STL22952BR/50 - BRANCO - BIVOLT	5000K	1550lm

Eficiência luminosa	110lm/W
IRC	>80
Fator de potência	>0,92
Vida útil (L70)	25.000h
Material predominante	Polycarbonato

Inclusas presilhas para fixação. Fonte integrada.
DESIGN STELLA | PRODUTO PATENTEADO.

EDGE

PAINEL DE EMBUTIR

20W	
2200 lumens	110°

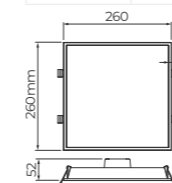

Dimensão do corte: 243x243mm



LANÇAMENTO

STL22953BR/30 - BRANCO - BIVOLT	3000K	2200lm
STL22953PTO/30 - PRETO - BIVOLT	3000K	2200lm
STL22953BR/40 - BRANCO - BIVOLT	4000K	2200lm
STL22953PTO/40 - PRETO - BIVOLT	4000K	2200lm
STL22953BR/50 - BRANCO - BIVOLT	5000K	2200lm

Eficiência luminosa	110lm/W
IRC	>80
Fator de potência	>0,92
Vida útil (L70)	25.000h
Material predominante	Polycarbonato

Inclusas presilhas para fixação. Fonte integrada.
DESIGN STELLA | PRODUTO PATENTEADO.



DEEP

O ENCONTRO DA FUNCIONALIDADE COM O DESIGN

A Stella uniu funcionalidade e design para desenvolver a família Deep, que conta com modelos de embutir e sobrepor. Os traços retilíneos dos produtos proporcionam um ar atemporal aos ambientes e o recuo de 20mm da fonte luminosa minimiza a reflexão da luz, reduzindo o ofuscamento. Outra vantagem é o exclusivo sistema de fixação por clique, que facilita a aplicação do plafon no teto, sem parafusos aparentes.

DEEP

PLAFON DE SOBREPOR RECUADO

12W	
900 lumens	120°

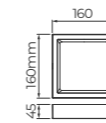

STH20902BR/30 - BRANCO - BIVOLT	3000K	900lm
STH20902PTO/30 - PRETO - BIVOLT	3000K	750lm
STH20902BR/40 - BRANCO - BIVOLT	4000K	950lm
STH20902PTO/40 - PRETO - BIVOLT	4000K	800lm

Eficiência luminosa	63lm/W a 79lm/W
IRC	>80
Fator de potência	>0,5
Vida útil (L70)	25.000h
Material predominante	Policarbonato

Fonte integrada.
DESIGN STELLA | PRODUTO PATENTEADO.

DEEP

PLAFON DE SOBREPOR RECUADO

18W	
1400 lumens	120°

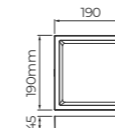

STH20903BR/30 - BRANCO - BIVOLT	3000K	1400lm
STH20903PTO/30 - PRETO - BIVOLT	3000K	1200lm
STH20903BR/40 - BRANCO - BIVOLT	4000K	1450lm
STH20903PTO/40 - PRETO - BIVOLT	4000K	1250lm

Eficiência luminosa	67lm/W a 81lm/W
IRC	>80
Fator de potência	>0,92
Vida útil (L70)	25.000h
Material predominante	Policarbonato

Fonte integrada.
DESIGN STELLA | PRODUTO PATENTEADO.

DEEP

PLAFON DE SOBREPOR RECUADO

24W	
1750 lumens	120°

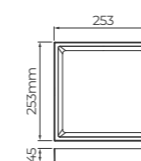

STH20904BR/30 - BRANCO - BIVOLT	3000K	1750lm
STH20904PTO/30 - PRETO - BIVOLT	3000K	1500lm
STH20904BR/40 - BRANCO - BIVOLT	4000K	1800lm
STH20904PTO/40 - PRETO - BIVOLT	4000K	1550lm

Eficiência luminosa	63lm/W a 75lm/W
IRC	>80
Fator de potência	>0,92
Vida útil (L70)	25.000h
Material predominante	Policarbonato

Fonte integrada.
DESIGN STELLA | PRODUTO PATENTEADO.

SISTEMA DE FIXAÇÃO POR CLIQUE

Fixe o suporte no teto com os parafusos que acompanham o produto e encaixe o plafon no suporte. Com isso, não haverá parafusos ou aberturas aparentes.

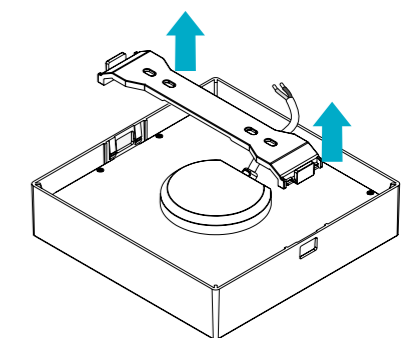

DEEP

PAINEL DE EMBUTIR RECUADO

12W	
900 lumens	120°

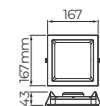

Dimensão do corte: 155x155mm



STH8902BR/30 - BRANCO - BIVOLT	3000K	900lm
STH8902PTO/30 - PRETO - BIVOLT	3000K	750lm
STH8902BR/40 - BRANCO - BIVOLT	4000K	950lm
STH8902PTO/40 - PRETO - BIVOLT	4000K	800lm
STH8902BR/57 - BRANCO - BIVOLT	5700K	1000lm

Eficiência luminosa	63lm/W a 83lm/W
IRC	>80
Fator de potência	>0,5
Vida útil (L70)	25.000h
Material predominante	Polycarbonato

Inclusas presilhas para fixação.
Fonte integrada.

DESIGN STELLA | PRODUTO PATENTEADO.

DEEP

PAINEL DE EMBUTIR RECUADO

18W	
1400 lumens	120°

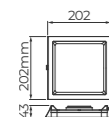

Dimensão do corte: 185x185mm



STH8903BR/30 - BRANCO - BIVOLT	3000K	1400lm
STH8903PTO/30 - PRETO - BIVOLT	3000K	1200lm
STH8903BR/40 - BRANCO - BIVOLT	4000K	1450lm
STH8903PTO/40 - PRETO - BIVOLT	4000K	1250lm
STH8903BR/57 - BRANCO - BIVOLT	5700K	1500lm

Eficiência luminosa	67lm/W a 83lm/W
IRC	>80
Fator de potência	>0,92
Vida útil (L70)	25.000h
Material predominante	Polycarbonato

Inclusas presilhas para fixação.
Fonte integrada.

DESIGN STELLA | PRODUTO PATENTEADO.

DEEP

PAINEL DE EMBUTIR RECUADO

24W	
1750 lumens	120°

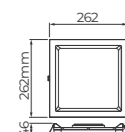

Dimensão do corte: 248x248mm



STH8904BR/30 - BRANCO - BIVOLT	3000K	1750lm
STH8904PTO/30 - PRETO - BIVOLT	3000K	1500lm
STH8904BR/40 - BRANCO - BIVOLT	4000K	1800lm
STH8904PTO/40 - PRETO - BIVOLT	4000K	1550lm
STH8904BR/57 - BRANCO - BIVOLT	5700K	1850lm

Eficiência luminosa	63lm/W a 77lm/W
IRC	>80
Fator de potência	>0,92
Vida útil (L70)	25.000h
Material predominante	Polycarbonato

Inclusas presilhas para fixação.
Fonte integrada.

DESIGN STELLA | PRODUTO PATENTEADO.

DEEP

PAINEL DE EMBUTIR RECUADO

30W	
2250 lumens	120°

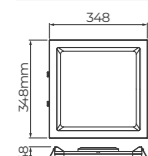

Dimensão do corte: 330,5x330,5mm



STH8905BR/30 - BRANCO - BIVOLT	3000K	2250lm
STH8905PTO/30 - PRETO - BIVOLT	3000K	2000lm
STH8905BR/40 - BRANCO - BIVOLT	4000K	2300lm
STH8905PTO/40 - PRETO - BIVOLT	4000K	2050lm
STH8905BR/57 - BRANCO - BIVOLT	5700K	2350lm

Eficiência luminosa	67lm/W a 78lm/W
IRC	>80
Fator de potência	>0,92
Vida útil (L70)	25.000h
Material predominante	Polycarbonato

Inclusas presilhas para fixação.
Fonte integrada.

DESIGN STELLA | PRODUTO PATENTEADO.



Projeto: Camilla Klein

EVO UGR

CONFORTO VISUAL EM PAINÉIS E PLAFONS

Os painéis e plafons EVO Backlight UGR 19 trazem uma composição inovadora com lente antiofuscante, iluminação com os LEDs direcionados para baixo e alto Índice de Reprodução de Cores (IRC). O produto foi pensado para oferecer maior conforto visual em ambientes de permanência, onde é necessário um alto nível de atenção, como escritórios e salas de aula.

PAINEL DE EMBUTIR EVO

BACKLIGHT UGR 19



30W	
2300 lumens	90°

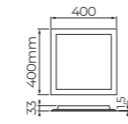

Dimensão do corte: 377x377mm

STH20957/30 - BIVOLT	3000K	2300lm
STH20957/40 - BIVOLT	4000K	2400lm
STH20957/57 - BIVOLT	5700K	2400lm

Eficiência luminosa	77lm/W e 80lm/W
IRC	>90 (R9 >50)
Fator de potência	>0,92
Vida útil (L70)	25.000h
Material predominante	Alumínio

Inclusas presilhas para fixação e fonte.

PAINEL DE EMBUTIR EVO

BACKLIGHT UGR 19



40W	
3000 lumens	90°

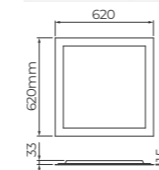

Dimensão do corte: 598x598mm

STH20958/30 - BIVOLT	3000K	3000lm
STH20958/40 - BIVOLT	4000K	3100lm
STH20958/57 - BIVOLT	5700K	3100lm

Eficiência luminosa	75lm/W e 78lm/W
IRC	>90 (R9 >50)
Fator de potência	>0,92
Vida útil (L70)	25.000h
Material predominante	Alumínio

Inclusas presilhas para fixação e fonte.

PAINEL DE EMBUTIR EVO

BACKLIGHT UGR 19



40W	
3100 lumens	90°

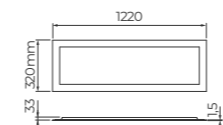
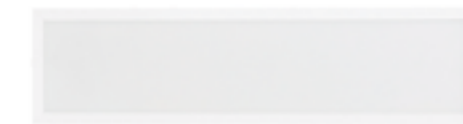

Dimensão do corte: 1195x295mm

STH20959/40 - BIVOLT	4000K	3100lm
----------------------	-------	--------

Eficiência luminosa	78lm/W
IRC	>90 (R9 >50)
Fator de potência	>0,92
Vida útil (L70)	25.000h
Material predominante	Alumínio

Inclusas presilhas para fixação e fonte.

PLAFON DE SOBREPOR EVO

BACKLIGHT UGR 19



30W	
2300 lumens	90°

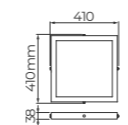

STH21967/30 - BIVOLT	3000K	2300lm
STH21967/40 - BIVOLT	4000K	2400lm
STH21967/57 - BIVOLT	5700K	2400lm

Eficiência luminosa	77lm/W e 80lm/W
IRC	>90 (R9 >50)
Fator de potência	>0,92
Vida útil (L70)	25.000h
Material predominante	Alumínio

Incluso fonte.



ECO

O PONTO DE PARTIDA PARA A ILUMINAÇÃO GERAL

Os painéis e plafons ECO são ideais para ambientes que necessitam de uma iluminação geral. Com fonte integrada e diversos modelos, o produto é uma opção versátil e funcional para seus projetos. A versão de sobrepor conta ainda com um exclusivo sistema de fixação por clique, sem parafusos aparentes, que facilita a instalação e evita o acúmulo interno de sujeira.

PAINEL DE EMBUTIR ECO

6W	
400 lumens	120°

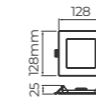

Dimensão do corte: 115x115mm



STH9951Q/30 - BIVOLT	3000K	400lm
STH9951Q/40 - BIVOLT	4000K	400lm
STH9951Q/65 - BIVOLT	6500K	400lm

Eficiência luminosa	67lm/W
IRC	>80
Fator de potência	>0,5
Vida útil (L70)	25.000h
Material predominante	Polycarbonato

Inclusas presilhas para fixação.
Fonte integrada.

PAINEL DE EMBUTIR ECO

12W	
1100 lumens	120°

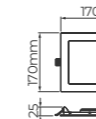

Dimensão do corte: 155x155mm



STH9952Q/30 - BIVOLT	3000K	1100lm
STH9952Q/40 - BIVOLT	4000K	1100lm
STH9952Q/65 - BIVOLT	6500K	1100lm

Eficiência luminosa	92lm/W
IRC	>80
Fator de potência	>0,5
Vida útil (L70)	25.000h
Material predominante	Polycarbonato

Inclusas presilhas para fixação.
Fonte integrada.

PAINEL DE EMBUTIR ECO

18W	
1500 lumens	120°

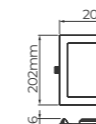

Dimensão do corte: 185x185mm



STH9953Q/30 - BIVOLT	3000K	1500lm
STH9953Q/40 - BIVOLT	4000K	1500lm
STH9953Q/65 - BIVOLT	6500K	1500lm

Eficiência luminosa	83lm/W
IRC	>80
Fator de potência	>0,9
Vida útil (L70)	25.000h
Material predominante	Polycarbonato

Inclusas presilhas para fixação.
Fonte integrada.

PAINEL DE EMBUTIR ECO

24W	
1900 lumens	120°

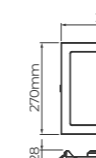

Dimensão do corte: 250x250mm



STH9954Q/30 - BIVOLT	3000K	1900lm
STH9954Q/40 - BIVOLT	4000K	1900lm
STH9954Q/65 - BIVOLT	6500K	1900lm

Eficiência luminosa	79lm/W
IRC	>80
Fator de potência	>0,9
Vida útil (L70)	25.000h
Material predominante	Polycarbonato

Inclusas presilhas para fixação.
Fonte integrada.

PAINEL DE EMBUTIR ECO



40W	
2400 lumens	120°

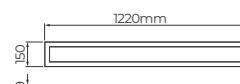
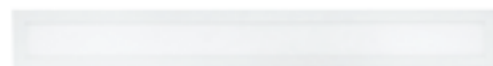

Dimensão do corte: 130x1200mm

STH21956/30 - BIVOLT	3000K	2400lm
STH21956/40 - BIVOLT	4000K	2400lm

Eficiência luminosa	60lm/W
IRC	>90
Fator de potência	>0,92
Vida útil (L70)	25.000h
Material predominante	Alumínio

Inclusas presilhas para fixação e fonte.

PLAFON DE SOBREPOR ECO

12W	
1100 lumens	120°

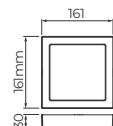

STH21962Q/30 - BIVOLT	3000K	1100lm
STH21962Q/40 - BIVOLT	4000K	1100lm
STH21962Q/65 - BIVOLT	6500K	1100lm

Eficiência luminosa	92lm/W
IRC	>80
Fator de potência	>0,5
Vida útil (L70)	25.000h
Material predominante	Policarbonato

Fonte integrada.

PLAFON DE SOBREPOR ECO

18W	
1500 lumens	120°

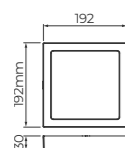

STH21963Q/30 - BIVOLT	3000K	1500lm
STH21963Q/40 - BIVOLT	4000K	1500lm
STH21963Q/65 - BIVOLT	6500K	1500lm

Eficiência luminosa	83lm/W
IRC	>80
Fator de potência	>0,9
Vida útil (L70)	25.000h
Material predominante	Policarbonato

Fonte integrada.

PLAFON DE SOBREPOR ECO

24W	
1900 lumens	120°

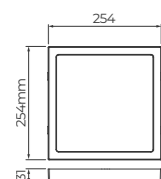

STH21964Q/30 - BIVOLT	3000K	1900lm
STH21964Q/40 - BIVOLT	4000K	1900lm
STH21964Q/65 - BIVOLT	6500K	1900lm

Eficiência luminosa	79lm/W
IRC	>80
Fator de potência	>0,9
Vida útil (L70)	25.000h
Material predominante	Policarbonato

Fonte integrada.

FLAT

LUMINÁRIA LINEAR DE SOBREPOR - 60cm

18W	
1400 lumens	115°

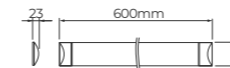

STH7930/30 - BIVOLT	3000K	1400lm
STH7930/40 - BIVOLT	4000K	1400lm
STH7930/57 - BIVOLT	5700K	1400lm

Eficiência luminosa	78lm/W
IRC	>80
Fator de potência	>0,5
Vida útil (L70)	25.000h
Material predominante	Policarbonato

Inclusas presilhas para fixação e fonte.

FLAT

LUMINÁRIA LINEAR DE SOBREPOR - 120cm

36W	
2800 lumens	115°



STH7940/30 - BIVOLT	3000K	2800lm
STH7940/40 - BIVOLT	4000K	2800lm
STH7940/57 - BIVOLT	5700K	2800lm

Eficiência luminosa	78lm/W
IRC	>80
Fator de potência	>0,5
Vida útil (L70)	25.000h
Material predominante	Policarbonato

Inclusas presilhas para fixação e fonte.

KIT DE SUSPENSÃO

PARA LUMINÁRIA LINEAR FLAT



STH6999

Contém:

- 2 presilhas
- 1 anel de acabamento
- 6cm de termo retrátil
- 2m de cabo de alimentação
- 1 par de cabo de aço (1,5m cada)

FITAS E FONTES

PRO	86
Full LED 24V PRO	
All Light 24V PRO	
EVO	90
12V EVO	
RGBW 24V EVO	
ECO	93
12V ECO IP67 Full Silicone	
12V ECO	
Color 12V	
Tensão de Rede ECO	
FONTES ULTRAFINAS EVO <small>LANÇAMENTO</small>	96
12V	
24V	
FONTES	100
12V	
24V	
INDICAÇÃO DE USO DE FONTES PARA FITAS STELLA	106
ACESSÓRIOS	108

FITAS PRO

Tudo em uma linha só. Para um resultado à altura dos projetos com o mais elevado padrão de qualidade, as Fitas PRO da Stella contam com alto nível de construção e componentes, opções com LED COB e uma maior quantidade de LEDs por metro, além de tensão 24V. O resultado é uma iluminação totalmente homogênea em toda a sua extensão, realçando os detalhes do ambiente.

FITA FULL LED 24V PRO



4W/m
450 lumens/m

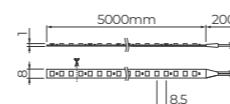

STL21831/27 - 24Vcc - IP20	2700K	450lm/m
----------------------------	-------	---------

Potência total	20W
Fluxo luminoso total	2250lm
Especificações dos LEDs	112 LEDs SMD2835/m
IRC	>97 (R9 >90)
Vida útil (L70)	25.000h
Rolo	5m

Fontes indicadas: págs. 100 a 107.
Acessórios indicados: págs. 108 e 109.
Permite corte a cada 6,3cm.

FITA FULL LED 24V PRO



8,5W/m
900 lumens/m



STL21832/27 - 24Vcc - IP20	2700K	900lm/m
----------------------------	-------	---------

Potência total	42,5W
Fluxo luminoso total	4500lm
Especificações dos LEDs	112 LEDs SMD2835/m
IRC	>97 (R9 >90)
Vida útil (L70)	25.000h
Rolo	5m

Fontes indicadas: págs. 100 a 107.
Acessórios indicados: págs. 108 e 109.
Permite corte a cada 6,3cm.

FITA FULL LED 24V PRO



14,5W/m
1450 lumens/m

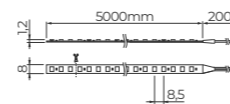

STL21834/27 - 24Vcc - IP20	2700K	1450lm/m
----------------------------	-------	----------

Potência total	72,5W
Fluxo luminoso total	7250lm
Especificações dos LEDs	112 LEDs SMD2835/m
IRC	>97 (R9 >90)
Vida útil (L70)	25.000h
Rolo	5m

Fontes indicadas: págs. 100 a 107.
Acessórios indicados: págs. 108 e 109.
Permite corte a cada 6,3cm.

FITA FULL LED 24V PRO

LANÇAMENTO*



19W/m

2200 lumens/m

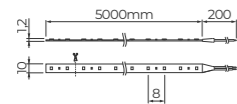

STL21836/27 - 24Vcc - IP20	2700K	2100lm/m
STL21836/30 - 24Vcc - IP20	3000K	2200lm/m
STL21836/40 - 24Vcc - IP20	4000K	2400lm/m
*STL22846/27 - 24Vcc - IP65	2700K	2100lm/m

Potência total	95W
Fluxo luminoso total	10500lm a 12000lm
Especificações dos LEDs	128 LEDs SMD2835/m
IRC	>97 (R9 >90)
Vida útil (L70)	25.000h
Rolo	5m

Fontes indicadas: págs. 100 a 107.
Acessórios indicados: págs. 108 e 109.
Permite corte a cada 6,3cm.

FITA ALL LIGHT 24V PRO



8W/m

500 lumens/m

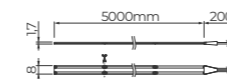

STH20820/27 - 24Vcc - IP20	2700K	500lm/m
STH20820/30 - 24Vcc - IP20	3000K	500lm/m
STH20820/40 - 24Vcc - IP20	4000K	500lm/m

Potência total	40W
Fluxo luminoso total	2500lm
Especificações dos LEDs	COB
IRC	>90 (R9 >50)
Vida útil (L70)	25.000h
Rolo	5m

Fontes indicadas: págs. 100 a 107.
Acessórios indicados: págs. 108 e 109.
Permite corte a cada 5cm.

FITA FULL LED 24V PRO



25W/m

2700 lumens/m

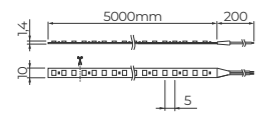

STL21837/27 - 24Vcc - IP20	2700K	2700lm/m
----------------------------	-------	----------

Potência total	125W
Fluxo luminoso total	13500lm
Especificações dos LEDs	192 LEDs SMD2835/m
IRC	>97 (R9 >90)
Vida útil (L70)	25.000h
Rolo	5m

Fontes indicadas: págs. 100 a 107.
Acessórios indicados: págs. 108 e 109.
Permite corte a cada 4,2cm.

FITA ALL LIGHT 24V PRO



16W/m

1000 lumens/m

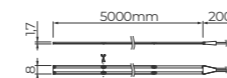

STH20830/27 - 24Vcc - IP20	2700K	1000lm/m
STH20830/30 - 24Vcc - IP20	3000K	1000lm/m
STH20830/40 - 24Vcc - IP20	4000K	1000lm/m

Potência total	80W
Fluxo luminoso total	5000lm
Especificações dos LEDs	COB
IRC	>90 (R9 >50)
Vida útil (L70)	25.000h
Rolo	5m

Fontes indicadas: págs. 100 a 107.
Acessórios indicados: págs. 108 e 109.
Permite corte a cada 5cm.

FITA FULL LED 24V PRO



30W/m

3400 lumens/m

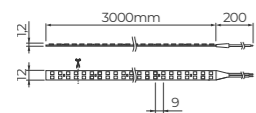

STL21838/27 - 24Vcc - IP20	2700K	3400lm/m
----------------------------	-------	----------

Potência total	90W
Fluxo luminoso total	10200lm
Especificações dos LEDs	224 LEDs SMD2835/m
IRC	>97 (R9 >90)
Vida útil (L70)	25.000h
Rolo	3m

Fontes indicadas: págs. 100 a 107.
Acessórios indicados: págs. 108 e 109.
Permite corte a cada 3,6cm.

FITAS EVO

Evolução na medida certa. Com modelos de 12 e 24V, as fitas EVO permitem aprimorar o resultado final na iluminação dos ambientes, com diversas opções para os mais variados projetos.

FITA 12V EVO

5,5W/m
480 lumens/m

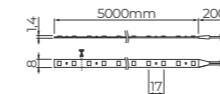

STH20800

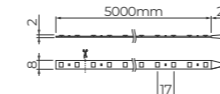

STH20805



STH20800/27 - 12Vcc - IP20	2700K	480lm/m
STH20805/27 - 12Vcc - IP65	2700K	480lm/m
STH20800/30 - 12Vcc - IP20	3000K	480lm/m
STH20800/40 - 12Vcc - IP20	4000K	480lm/m

Potência total	27,5W
Fluxo luminoso total	2400lm
Especificações dos LEDs	60 LEDs SMD2835/m
IRC	>97 (R9 >90)
Vida útil (L70)	25.000h
Rolo	5m

Fontes indicadas: págs. 100 a 107.
Acessórios indicados: págs. 108 e 109.
Permite corte a cada 5cm.

FITA 12V EVO

6W/m
550 lumens/m

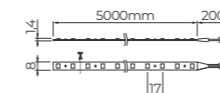

STH7800/24 - 12Vcc - IP20	2400K	500lm/m
STH6800/27 - 12Vcc - IP20	2700K	550lm/m
STH6805/27 - 12Vcc - IP65	2700K	550lm/m
STH8800/30 - 12Vcc - IP20	3000K	550lm/m
STH6800/40 - 12Vcc - IP20	4000K	550lm/m

Potência total	30W
Fluxo luminoso total	2500lm e 2750lm
Especificações dos LEDs	60 LEDs SMD2835/m
IRC	>80
Vida útil (L70)	25.000h
Rolo	5m

Fontes indicadas: págs. 100 a 107.
Acessórios indicados: págs. 108 e 109.
Permite corte a cada 5cm.

FITA 12V EVO

11,5W/m
850 lumens/m

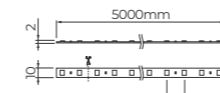

STH20810

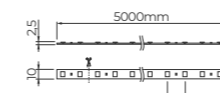

STH20815



STH20810/27 - 12Vcc - IP20	2700K	850lm/m
STH20815/27 - 12Vcc - IP65	2700K	850lm/m
STH20810/30 - 12Vcc - IP20	3000K	850lm/m
STH20810/40 - 12Vcc - IP20	4000K	850lm/m

Potência total	57,5W
Fluxo luminoso total	4250lm
Especificações dos LEDs	60 LEDs SMD5050/m
IRC	>97 (R9 >90)
Vida útil (L70)	25.000h
Rolo	5m

Fontes indicadas: págs. 100 a 107.
Acessórios indicados: págs. 108 e 109.
Permite corte a cada 5cm.

FITA 12V EVO

12W/m

1100 lumens/m

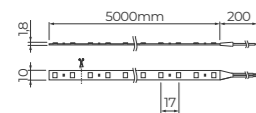

STH6810/27 - 12Vcc - IP20	2700K	1100lm/m
STH6815/27 - 12Vcc - IP65	2700K	1100lm/m
STH8810/30 - 12Vcc - IP20	3000K	1100lm/m
STH6810/40 - 12Vcc - IP20	4000K	1100lm/m

Potência total	60W
Fluxo luminoso total	5500lm
Especificações dos LEDs	60 LEDs SMD5050/m
IRC	>80
Vida útil (L70)	25.000h
Rolo	5m

Fontes indicadas: págs. 100 a 107.
Acessórios indicados: págs. 108 e 109.
Permite corte a cada 5cm.

FITA RGBW 24V EVO

12W/m

*600 lumens/m



Diagrama de instalação

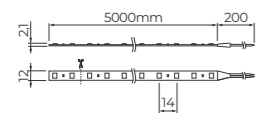

STH6830/RGBW - 24Vcc - IP20	RGB/2700K
-----------------------------	-----------

Potência total	60W
Especificações dos LEDs	72 LEDs SMD5050/m
IRC	>80
Vida útil (L70)	25.000h
Rolo	5m

IMPORTANTE:
Utilize um amplificador e uma fonte adicional a cada 5m.
Necessário adquirir controle infravermelho,
vendido separadamente (pág. 108).
*Lumens referentes à cor branca.

Fontes indicadas: págs. 100 a 107.
Acessórios indicados: págs. 108 e 109.
Permite corte a cada 16,55cm.



FITAS ECO

Eficiência para todo o tipo de aplicação. Com tensão de 12V, os modelos ECO proporcionam uma luz suave, com opções de tensão de rede e produtos com IP67 para utilização em áreas externas.

FITA 12V ECO

IP67 FULL SILICONE



5W/m

400 lumens/m

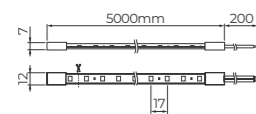

STH21867/30 - 12Vcc - IP67	3000K	400lm/m
----------------------------	-------	---------

Potência total	25W
Fluxo luminoso total	2000lm
Especificações dos LEDs	60 LEDs SMD2835/m
IRC	>80
Vida útil (L70)	15.000h
Rolo	5m

Inclusos: 12 braçadeiras, 24 parafusos, 5 tampas para alimentação e 5 tampas finais.
Fontes indicadas: págs. 100 a 107.
Acessórios indicados: págs. 108 e 109.
Permite corte a cada 5cm.

FITA TENSÃO DE REDE SINGLE LINE ECO



5W/m

200 lumens/m

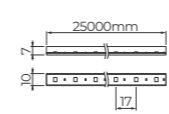

STH7821/30 - 127V - IP67	3000K	200lm/m
STH7822/30 - 220V - IP67	3000K	220lm/m

Potência total	125W
Fluxo luminoso total	5000lm e 5500lm
Especificações dos LEDs	60 LEDs SMD2835/m
IRC	>70
Fator de potência	>0,92
Vida útil (L70)	25.000h
Rolo	25m

Inclusos: um alimentador, duas emendas e dois terminais.
Acessórios indicados: págs. 108 e 109.
Permite corte a cada 50cm (127V) e 100cm (220V).

FITA 12V ECO

5W/m

450 lumens/m

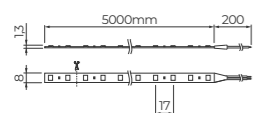

STH7804/27 - 12Vcc - IP20	2700K	450lm/m
STH7804/30 - 12Vcc - IP20	3000K	450lm/m
STH7804/40 - 12Vcc - IP20	4000K	450lm/m
STH7804/65 - 12Vcc - IP20	6500K	450lm/m

Potência total	25W
Fluxo luminoso total	2250lm
Especificações dos LEDs	60 LEDs SMD2835/m
IRC	>70
Vida útil (L70)	15.000h
Rolo	5m

Fontes indicadas: págs. 100 a 107.
Acessórios indicados: págs. 108 e 109.
Permite corte a cada 5cm.

FITA TENSÃO DE REDE DOUBLE LINE ECO



10W/m

650 lumens/m

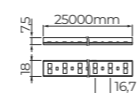

STH7831/30 - 127V - IP67	3000K	650lm/m
STH7832/30 - 220V - IP67	3000K	750lm/m

Potência total	250W
Fluxo luminoso total	16250lm e 18750lm
Especificações dos LEDs	120 LEDs SMD2835/m
IRC	>70
Fator de potência	>0,92
Vida útil (L70)	25.000h
Rolo	25m

Inclusos: um alimentador, duas emendas e dois terminais.
Acessórios indicados: págs. 108 e 109.
Permite corte a cada 50cm (127V) e 100cm (220V).

FITA 12V ECO

10W/m

700 lumens/m

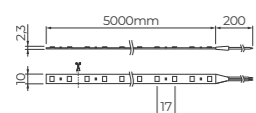

STH7814/27 - 12Vcc - IP20	2700K	700lm/m
STH7814/30 - 12Vcc - IP20	3000K	700lm/m
STH7814/40 - 12Vcc - IP20	4000K	700lm/m
STH7814/65 - 12Vcc - IP20	6500K	700lm/m

Potência total	50W
Fluxo luminoso total	3500lm
Especificações dos LEDs	60 LEDs SMD5050/m
IRC	>70
Vida útil (L70)	15.000h
Rolo	5m

Fontes indicadas: págs. 100 a 107.
Acessórios indicados: págs. 108 e 109.
Permite corte a cada 5cm.

KIT FITA TENSÃO DE REDE SINGLE LINE ECO



5W/m

200 lumens/m

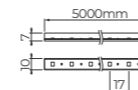

STH7801/30 - 127V - IP67	3000K	200lm/m
STH7802/30 - 220V - IP67	3000K	220lm/m

Potência total	25W
Fluxo luminoso total	1000lm e 1100lm
Especificações dos LEDs	60 LEDs SMD2835/m
IRC	>70
Fator de potência	>0,92
Vida útil (L70)	25.000h
Rolo	5m

Inclusos: um alimentador, uma emenda, um terminal e dez braçadeiras.
Acessórios indicados: págs. 108 e 109.
Permite corte a cada 50cm (127V) e 100cm (220V).

FITA COLOR 12V



6W/m

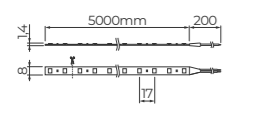

STH6800/AB - 12Vcc - IP20	LUZ AMBAR
STH6800/AZ - 12Vcc - IP20	LUZ AZUL

Potência total	30W
Especificações dos LEDs	60 LEDs SMD2835/m
Vida útil (L70)	25.000h
Rolo	5m

Fontes indicadas: págs. 100 a 107.
Acessórios indicados: págs. 108 e 109.
Permite corte a cada 5cm.

KIT FITA TENSÃO DE REDE DOUBLE LINE ECO



10W/m

650 lumens/m

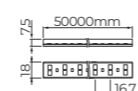

STH7811/30 - 127V - IP67	3000K	650lm/m
STH7812/30 - 220V - IP67	3000K	750lm/m

Potência total	50W
Fluxo luminoso total	3250lm e 3750lm
Especificações dos LEDs	120 LEDs SMD2835/m
IRC	>70
Fator de potência	>0,92
Vida útil (L70)	25.000h
Rolo	5m

Inclusos: um alimentador, uma emenda, um terminal e dez braçadeiras.
Acessórios indicados: págs. 108 e 109.
Permite corte a cada 50cm (127V) e 100cm (220V).

FONTES ULTRAFINAS 12V E 24V EVO

DESIGN MAIS DISCRETO, INSTALAÇÃO MAIS FÁCIL

Com design ultrafino e pintura anodizada, o lançamento oferece maior resistência e total segurança elétrica, além de um duplo sistema de fixação por clique para facilitar a instalação em perfis. Todas as fontes Stella contam com o sistema True Power, que entrega 100% da potência informada na embalagem e garante desempenho total dos produtos.



SISTEMA DE FIXAÇÃO
POR CLIQUE

FONTE ULTRAFINA 12V EVO

18W

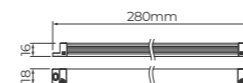

LANÇAMENTO



STL22690 - BIVOLT - IP20

Tensão de entrada	100-240V
Tensão de saída	12Vcc
Corrente máx. de entrada	0,30A (127V) / 0,20A (220V)
Corrente máx. de saída	1,5A
Fator de potência	>0,5

Sistema de fixação com patente requerida.

FONTE ULTRAFINA 12V EVO

24W

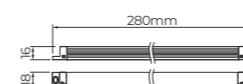

LANÇAMENTO



STL22691 - BIVOLT - IP20

Tensão de entrada	100-240V
Tensão de saída	12Vcc
Corrente máx. de entrada	0,40A (127V) / 0,26A (220V)
Corrente máx. de saída	2A
Fator de potência	>0,5

Sistema de fixação com patente requerida.

FONTE ULTRAFINA 12V EVO

36W

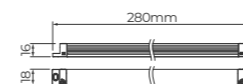

LANÇAMENTO



STL22692 - BIVOLT - IP20

Tensão de entrada	100-240V
Tensão de saída	12Vcc
Corrente máx. de entrada	0,58A (127V) / 0,40A (220V)
Corrente máx. de saída	3A
Fator de potência	>0,5

Sistema de fixação com patente requerida.

FONTE ULTRAFINA 12V EVO

48W

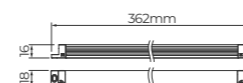

LANÇAMENTO



STL22693 - BIVOLT - IP20

Tensão de entrada	100-240V
Tensão de saída	12Vcc
Corrente máx. de entrada	0,76A (127V) / 0,52A (220V)
Corrente máx. de saída	4A
Fator de potência	>0,5

Sistema de fixação com patente requerida.

FONTE ULTRAFINA 12V EVO

60W

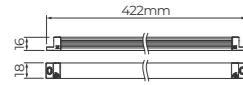

LANÇAMENTO



STL22694 - BIVOLT - IP20

Tensão de entrada	100-240V
Tensão de saída	12Vcc
Corrente máx. de entrada	0,98A (127V) / 0,66A (220V)
Corrente máx. de saída	5A
Fator de potência	>0,5

Sistema de fixação com patente requerida.

FONTE ULTRAFINA 12V EVO

72W

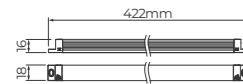

LANÇAMENTO



STL22695 - BIVOLT - IP20

Tensão de entrada	100-240V
Tensão de saída	12Vcc
Corrente máx. de entrada	1,1A (127V) / 0,74A (220V)
Corrente máx. de saída	6A
Fator de potência	>0,5

Sistema de fixação com patente requerida.

FONTE ULTRAFINA 24V EVO

18W

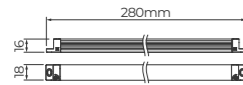

LANÇAMENTO



STL22680 - BIVOLT - IP20

Tensão de entrada	100-240V
Tensão de saída	24Vcc
Corrente máx. de entrada	0,30A (127V) / 0,20A (220V)
Corrente máx. de saída	0,75A
Fator de potência	>0,5

Sistema de fixação com patente requerida.

FONTE ULTRAFINA 24V EVO

24W

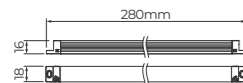

LANÇAMENTO



STL22681 - BIVOLT - IP20

Tensão de entrada	100-240V
Tensão de saída	24Vcc
Corrente máx. de entrada	0,38A (127V) / 0,26A (220V)
Corrente máx. de saída	1A
Fator de potência	>0,5

Sistema de fixação com patente requerida.

FONTE ULTRAFINA 24V EVO

36W

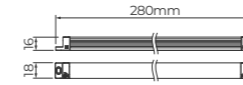

LANÇAMENTO



STL22682 - BIVOLT - IP20

Tensão de entrada	100-240V
Tensão de saída	24Vcc
Corrente máx. de entrada	0,56A (127V) / 0,38A (220V)
Corrente máx. de saída	1,5A
Fator de potência	>0,5

Sistema de fixação com patente requerida.

FONTE ULTRAFINA 24V EVO

48W

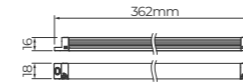

LANÇAMENTO



STL22683 - BIVOLT - IP20

Tensão de entrada	100-240V
Tensão de saída	24Vcc
Corrente máx. de entrada	0,74A (127V) / 0,48A (220V)
Corrente máx. de saída	2A
Fator de potência	>0,5

Sistema de fixação com patente requerida.

FONTE ULTRAFINA 24V EVO

60W



LANÇAMENTO



STL22684 - BIVOLT - IP20

Tensão de entrada	100-240V
Tensão de saída	24Vcc
Corrente máx. de entrada	0,98A (127V) / 0,64A (220V)
Corrente máx. de saída	2,5A
Fator de potência	>0,5

Sistema de fixação com patente requerida.

FONTE ULTRAFINA 24V EVO

72W

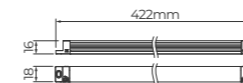

LANÇAMENTO



STL22685 - BIVOLT - IP20

Tensão de entrada	100-240V
Tensão de saída	24Vcc
Corrente máx. de entrada	1,1A (127V) / 0,74A (220V)
Corrente máx. de saída	3A
Fator de potência	>0,5

Sistema de fixação com patente requerida.

FORNTE 12V DIMERIZÁVEL

40W



Diagrama de instalação



STH5899 - BIVOLT¹ - IP20

Tensão de entrada	127V/220V
Tensão de saída	12Vcc
Corrente máx. de entrada	0,64A (127V) / 0,44A (220V)
Corrente máx. de saída	3,3A
Fator de potência	>0,5

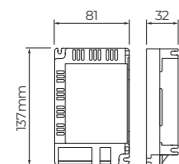
¹ A tensão de entrada deve ser ajustada na chave seletora, conforme indicação impressa no produto.



FORNTE 12V DIMERIZÁVEL

75W



Diagrama de instalação



STH4871 - 127V - IP20

STH4872 - 220V - IP20

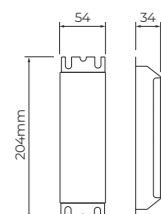
Tensão de entrada	127V ou 220V
Tensão de saída	12Vcc
Corrente máx. de entrada (127V)	1,20A
Corrente máx. de entrada (220V)	0,90A
Corrente máx. de saída	6,2A
Fator de potência	>0,5



FORNTE 12V

15W

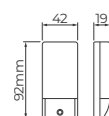

STH6890 - BIVOLT - IP20

Tensão de entrada	100-240V
Tensão de saída	12Vcc
Corrente máx. de entrada	0,28A (127V) / 0,18A (220V)
Corrente máx. de saída	1,25A
Fator de potência	>0,4



FORNTE 12V

25W

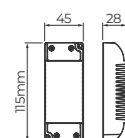

STH8891 - BIVOLT - IP20

Tensão de entrada	100-240V
Tensão de saída	12Vcc
Corrente máx. de entrada	0,46A (127V) / 0,32A (220V)
Corrente máx. de saída	2A
Fator de potência	>0,4



FORNTE 12V

40W

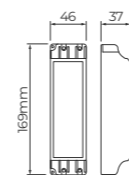

STH6892 - BIVOLT - IP20

Tensão de entrada	100-240V
Tensão de saída	12Vcc
Corrente máx. de entrada	0,84A (127V) / 0,54A (220V)
Corrente máx. de saída	3,3A
Fator de potência	>0,5



FORNTE 12V

75W

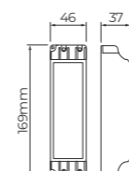

STH6893 - BIVOLT - IP20

Tensão de entrada	100-240V
Tensão de saída	12Vcc
Corrente máx. de entrada	1,12A (127V) / 0,84A (220V)
Corrente máx. de saída	6,2A
Fator de potência	>0,5



FORNTE 12V ECO

20W

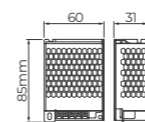

STH21891 - BIVOLT - IP20

Tensão de entrada	100-240V
Tensão de saída	12Vcc
Corrente máx. de entrada	0,32A (127V) / 0,22A (220V)
Corrente máx. de saída	1,6A
Fator de potência	>0,5



FORNTE 12V ECO

36W

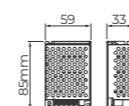

STH9892 - BIVOLT - IP20

Tensão de entrada	100-240V
Tensão de saída	12Vcc
Corrente máx. de entrada	0,56A (127V) / 0,38A (220V)
Corrente máx. de saída	3A
Fator de potência	>0,5



FORTE 12V ECO



60W

STH9893 - BIVOLT - IP20

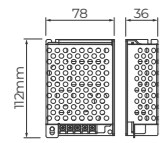

Tensão de entrada	100-240V
Tensão de saída	12Vcc
Corrente máx. de entrada	0,96A (127V) / 0,64A (220V)
Corrente máx. de saída	5A
Fator de potência	>0,5

FORTE 12V ECO



100W

STH21894 - BIVOLT - IP20

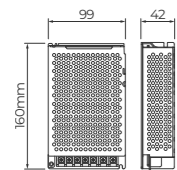

Tensão de entrada	100-240V
Tensão de saída	12Vcc
Corrente máx. de entrada	1,65A (127V) / 1,10A (220V)
Corrente máx. de saída	8,3A
Fator de potência	>0,5

FORTE IP67 12V



25W

STH21885 - BIVOLT - IP67

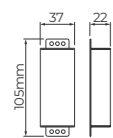

Tensão de entrada	100-240V
Tensão de saída	12Vcc
Corrente máx. de entrada	0,38A (127V) / 0,28A (220V)
Corrente máx. de saída	2A
Fator de potência	>0,4

FORTE IP67 24V

LANÇAMENTO



15W

STL22676 - BIVOLT - IP67

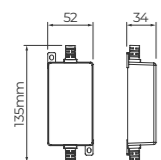

Tensão de entrada	100-240V
Tensão de saída	24Vcc
Corrente máx. de entrada	0,25A (127V) / 0,15A (220V)
Corrente máx. de saída	0,6A
Fator de potência	>0,5

FORTE 24V DIMERIZÁVEL



40W

STH8899 - BIVOLT¹ - IP20



Diagrama de instalação

Tensão de entrada	127V/220V
Tensão de saída	24Vcc
Corrente máx. de entrada	0,72A (127V) / 0,52A (220V)
Corrente máx. de saída	1,6A
Fator de potência	>0,5

¹ A tensão de entrada deve ser ajustada na chave seletora, conforme indicação impressa no produto.

FORTE 24V DIMERIZÁVEL

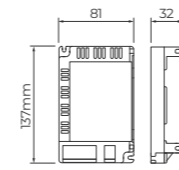

100W

STH9881 - 127V - IP20

STH9882 - 220V - IP20



Diagrama de instalação

Tensão de entrada	127V ou 220V
Tensão de saída	24Vcc
Corrente máx. de entrada (127V)	1,50A
Corrente máx. de entrada (220V)	1A
Corrente máx. de saída	4,16A
Fator de potência	>0,6

FORTE 24V

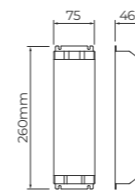

15W

STH6894 - BIVOLT - IP20

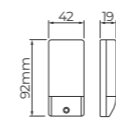

Tensão de entrada	100-240V
Tensão de saída	24Vcc
Corrente máx. de entrada	0,28A (127V) / 0,18A (220V)
Corrente máx. de saída	0,62A
Fator de potência	>0,4

FORTE 24V



25W

STH8895 - BIVOLT - IP20

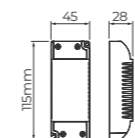

Tensão de entrada	100-240V
Tensão de saída	24Vcc
Corrente máx. de entrada	0,45A (127V) / 0,32A (220V)
Corrente máx. de saída	1,04A
Fator de potência	>0,4

FONTE 24V



60W

STH6896 - BIVOLT - IP20

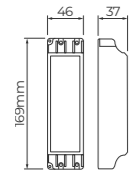

Tensão de entrada	100-240V
Tensão de saída	24Vcc
Corrente máx. de entrada	0,94A (127V) / 0,62A (220V)
Corrente máx. de saída	2,5A
Fator de potência	>0,5

FONTE 24V ECO



20W

STH21892 - BIVOLT - IP20

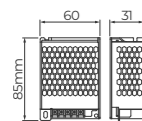

Tensão de entrada	100-240V
Tensão de saída	24Vcc
Corrente máx. de entrada	0,30A (127V) / 0,20A (220V)
Corrente máx. de saída	0,8A
Fator de potência	>0,5

FONTE 24V ECO



36W

STH21895 - BIVOLT - IP20

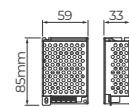

Tensão de entrada	100-240V
Tensão de saída	24Vcc
Corrente máx. de entrada	0,55A (127V) / 0,37A (220V)
Corrente máx. de saída	1,5A
Fator de potência	>0,5

FONTE 24V ECO



60W

STH21896 - BIVOLT - IP20

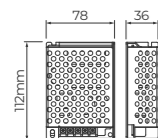

Tensão de entrada	100-240V
Tensão de saída	24Vcc
Corrente máx. de entrada	0,90A (127V) / 0,60A (220V)
Corrente máx. de saída	2,5A
Fator de potência	>0,5

FONTE 24V ECO



100W

STH21897 - BIVOLT - IP20

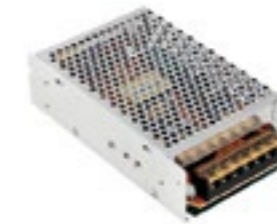
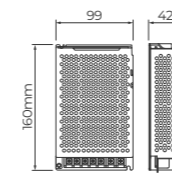

Tensão de entrada	100-240V
Tensão de saída	24Vcc
Corrente máx. de entrada	1,60A (127V) / 1,05A (220V)
Corrente máx. de saída	4,16A
Fator de potência	>0,5

FONTE 24V ECO

LANÇAMENTO



200W

STL22650 - BIVOLT - IP20

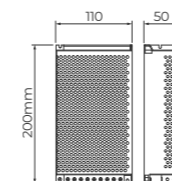

Tensão de entrada	100-240V
Tensão de saída	24Vcc
Corrente máx. de entrada	2A (127V) / 1,2A (220V)
Corrente máx. de saída	8,3A
Fator de potência	>0,92

FONTE 24V ECO

LANÇAMENTO



400W

STL22652 - BIVOLT - IP20

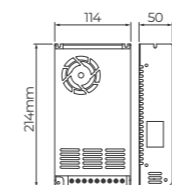

Tensão de entrada	100-240V
Tensão de saída	24Vcc
Corrente máx. de entrada	3,5A (127V) / 2A (220V)
Corrente máx. de saída	16,6A
Fator de potência	>0,92

INDICAÇÃO DE USO DE FONTES PARA FITAS 12V

FONTES 12V		FITAS 12V (potência/referência)					
FONTES NÃO DIMERIZÁVEIS	5W/m STH21867/30	5W/m STH7804/XX	5,5W/m STH20800/XX STH20805/27	6W/m STH6800/XX STH6805/XX STH7800/XX STH8800/XX	10W/m STH7814/XX STH7815/XX	11,5W/m STH20810/XX STH20815/27	12W/m STH6810/XX STH6815/XX STH8810/30
STH6890 15W	-	Até 3m	Até 2,7m	Até 2,5m	Até 1,5m	Até 1,3m	Até 1,2m
STH21891 20W	-	Até 4m	Até 3,6m	Até 3,3m	Até 2m	Até 1,7m	Até 1,6m
STH8891 25W	-	Até 5m	Até 4,5m	Até 4,1m	Até 2,5m	Até 2,1m	Até 2m
STH21885 IP67 25W	Até 5m	-	-	-	-	-	-
STH9892 36W	-	-	Até 5m	Até 5m	Até 3,6m	Até 3,1m	Até 3m
STH6892 40W	-	-	-	-	Até 4m	Até 3,4m	Até 3,3m
STH9893 60W	-	-	-	-	Até 5m	Até 5m	Até 5m

FONTES ULTRAFINAS	5W/m STH21867/30	5W/m STH7804/XX	5,5W/m STH20800/XX STH20805/27	6W/m STH6800/XX STH6805/XX STH7800/XX STH8800/XX	10W/m STH7814/XX STH7815/XX	11,5W/m STH20810/XX STH20815/27	12W/m STH6810/XX STH6815/XX STH8810/30
STL22690 18W	-	Até 3,6m	Até 3,2m	Até 3m	Até 1,8m	Até 1,5m	Até 1,5m
STL22691 24W	-	Até 4,8m	Até 4,5m	Até 4m	Até 2,4m	Até 2m	Até 2m
STL22692 36W	-	Até 5m	Até 5m	Até 5m	Até 3,6m	Até 3,1m	Até 3m
STL22693 48W	-	-	-	-	Até 4,8m	Até 4,1m	Até 4m
STL22694 60W	-	-	-	-	Até 5m	Até 5m	Até 5m

FONTES DIMERIZÁVEIS	5W/m STH21867/30	5W/m STH7804/XX	5,5W/m STH20800/XX STH20805/27	6W/m STH6800/XX STH6805/XX STH7800/XX STH8800/XX	10W/m STH7814/XX STH7815/XX	11,5W/m STH20810/XX STH20815/27	12W/m STH6810/XX STH6815/XX STH8810/30
STH5899 40W	-	Até 5m	Até 5m	Até 5m	Até 4m	Até 3,4m	Até 3,3m
STH4871 / STH4872 75W	-	-	-	-	Até 5m	Até 5m	Até 5m

Não recomendamos a utilização de mais de 5m de Fita 12V ligados em série, a fim de evitar perdas no fluxo luminoso.

INDICAÇÃO DE USO DE FONTES PARA FITAS 24V

FONTES 24V		FITAS 24V (potência/referência)								
FONTES NÃO DIMERIZÁVEIS	4W/m STH21831/ 27	4,5W/m STH8840/ 27	8W/m STH20820/ XX	8,5W/m STH21832/ 27	12W/m STH6830/ RGBW	14,5W/m STH21834/ 27	16W/m STH20830/ XX	19W/m STH22846/ 27	24W/m STH21837/ 27	30W/m STH21838/ 27
STH6894 15W	Até 3,7m	Até 3,3m	Até 1,8m	Até 1,7m	Até 1,2m	Até 1m	-	-	-	-
STH21892 20W	Até 5m	Até 4,4m	Até 2,5m	Até 2,3m	Até 1,6m	Até 1,3m	Até 1,2m	Até 1m	-	-
STH8895 25W	-	Até 5m	Até 3,1m	Até 2,9m	Até 2m	Até 1,7m	Até 1,5m	Até 1,3m	Até 1m	-
STH21895 36W	-	-	Até 4,5m	Até 4,2m	Até 3m	Até 2,4m	Até 2,2m	Até 1,8m	Até 1,5m	Até 1,2m
STH6896 60W	-	-	Até 5m	Até 5m	Até 5m	Até 4,1m	Até 3,7m	Até 3,1m	Até 2,5m	Até 2m
STH21896 60W	-	-	Até 5m	Até 5m	Até 5m	Até 4,1m	Até 3,7m	Até 3,1m	Até 2,5m	Até 2m
STH21897 100W	-	-	-	-	-	Até 5m	Até 5m	Até 5m	Até 4,1m	Até 3m
STL22650 200W	-	-	-	-	-	-	-	-	Até 5m	-

FONTES ULTRAFINAS	4W/m STH21831/ 27	4,5W/m STH8840/ 27	8W/m STH20820/ XX	8,5W/m STH21832/ 27	12W/m STH6830/ RGBW	14,5W/m STH21834/ 27	16W/m STH20830/ XX	19W/m STH22846/ 27	24W/m STH21837/ 27	30W/m STH21838/ 27
STL22680 18W	Até 4,5m	Até 4m	Até 2,2m	Até 2,1m	Até 1,5m	Até 1,2m	Até 1,1m	-	-	-
STL22681 24W	Até 5m	Até 5m	Até 3m	Até 2,8m	Até 2m	Até 1,6m	Até 1,5m	Até 1,2m	Até 1m	-
STL22682 36W	-	-	Até 4,5m	Até 4,2m	Até 3m	Até 2,4m	Até 2,2m	Até 1,8m	Até 1,4m	Até 1,2m
STL22683 48W	-	-	Até 5m	Até 5m	Até 4m	Até 3,3m	Até 3m	Até 2,5m	Até 2m	Até 1,6m
STL22684 60W	-	-	-	-	Até 5m	Até 4,1m	Até 3,7m	Até 3m	Até 2,5m	Até 2m
STL22685 72W	-	-	-	-	-	Até 5m	Até 4,5m	-	Até 3m	Até 2,4m

FONTES DIMERIZÁVEIS	4W/m STH21831/ 27	4,5W/m STH8840/ 27	8W/m STH20820/ XX	8,5W/m STH21832/ 27	12W/m STH6830/ RGBW	14,5W/m STH21834/ 27	16W/m STH20830/ XX	19W/m STH21836/XX	24W/m STH21837/ 27	30W/m STH21838/ 27
STH8899 40W	Até 5m	Até 5m	Até 5m	Até 4,7m	Até 3,3m	Até 2,7m	Até 2,5m	Até 2,1m	Até 1,6m	Até 1,3m
STH9881/ STH9882 100W	-	-	-	Até 5m	Até 5m	Até 5m	Até 5m	Até 5m	Até 4,1m	Até 3m

CONECTORES

para fitas 12V

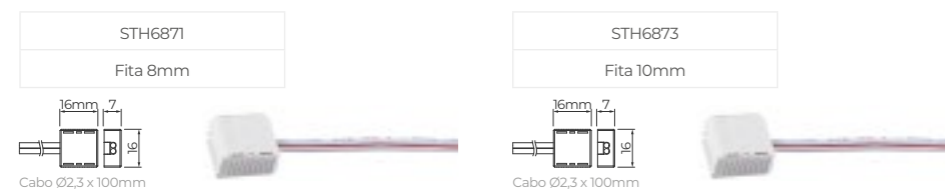

EMENDAS

para fitas 12V



CONECTORES

para fitas 24V



EMENDAS

para fitas 24V



CONECTOR

para fitas RGBW



EMENDA

para fitas RGBW



CONTROLE INFRAVERMELHO

para fitas RGBW

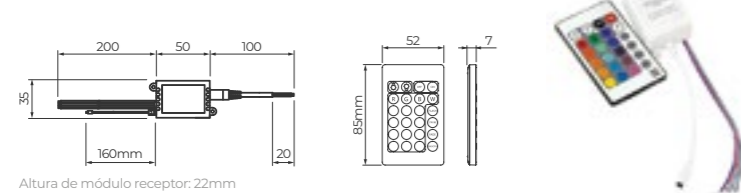

AMPLIFICADOR

para fitas RGBW



KIT DE LIGAÇÃO

para fitas Tensão de Rede



KIT DE LIGAÇÃO

para fitas Tensão de Rede



BRAÇADEIRAS

para fitas Tensão de Rede

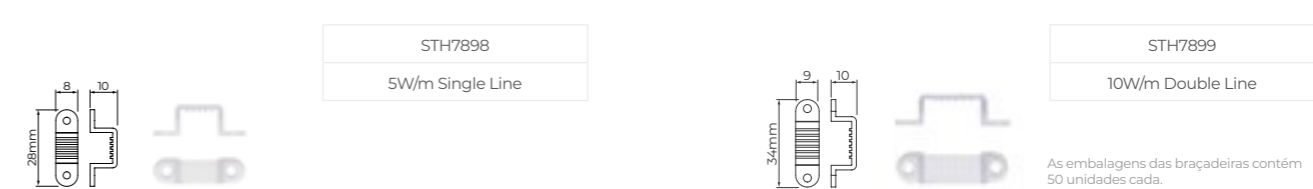

EMENDAS

para fitas Tensão de Rede

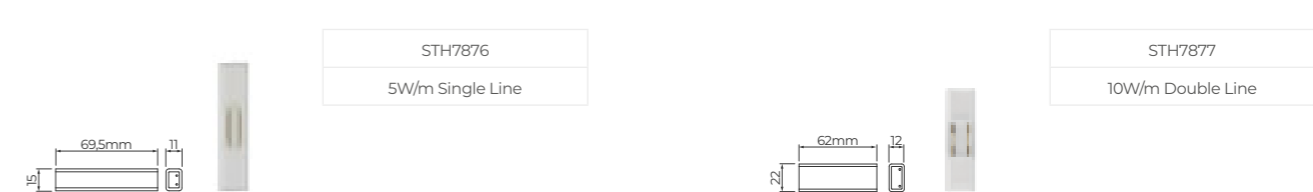

JARDIM



WAY	112
Balizador de Solo 24V <small>LANÇAMENTO</small>	
Balizador de Solo	
NEU 2	120
Balizador de Sobrepor	
LINE	122
Arandela/Balizador de Efeito	
Embutido de Solo	
RISK	124
Balizador de Sobrepor	
RECOGNIZER	125
Arandela de Luz Indireta	
WALL	126
Wall Micro · Balizador de Sobrepor	
Wall Mini · Arandela de Efeito	
ICE	132
Arandela de Luz Geral	
REFLEX	134
Arandela de Luz Indireta	
FOCCO	136
Embutido de Solo	
Espeto	
Spot com Canopla	
Spot com Cinta	
HIDE	139
Espeto Quadrado Recuado	
SOLID	140
Projetor	
Base de Elevação	
FRANKFURT	143
Poste Balizador	
LICHT	144
Arandela de Luz Geral	
EFFEKT	144
Arandela de Efeito	
HANG	145
Cabo Porta-lâmpadas	
ACESSÓRIOS	146

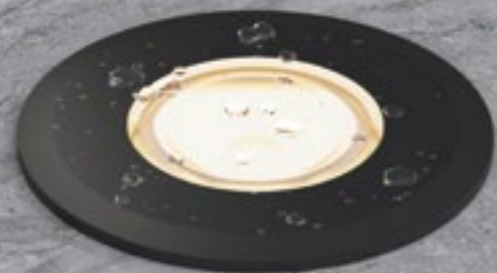

WAY

REDEFININDO CAMINHOS

A família Way apresenta modelos com recuo, grade e efeitos horizontais para o máximo conforto visual. Além do corpo compacto e robusto dos produtos, seu conector exclusivo oferece maior proteção contra intempéries, impedindo a entrada de umidade. A caixa de instalação é outro diferencial, com mais espaço para acomodar conexões elétricas.

A família Way é oferecida em duas opções:



Máxima segurança para instalação em áreas externas



Fonte integrada para mais praticidade e facilidade na instalação

WAY UP 24V BALIZADOR DE SOLO

1W	
80 lumens	32°

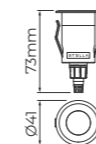

Dimensão do corte: Ø34mm (1.3/8")



LANÇAMENTO



STL22711PTO/30 - PRETO - 24V	3000K	80lm
------------------------------	-------	------

IRC	>80
Grau de proteção	IP67
Vida útil (L70)	25.000h
Material predominante	Alumínio

Acessório indicado: Caixa de Instalação para Balizadores de Solo Way - STL21799 (pág. 119), vendido separadamente.
DESIGN STELLA | PRODUTO PATENTEADO.

WAY UP 24V BALIZADOR DE SOLO

1W	
80 lumens	32°

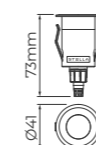

Dimensão do corte: Ø34mm (1.3/8")



LANÇAMENTO



STL22711AL/30 - ALUMÍNIO - 24V	3000K	80lm
--------------------------------	-------	------

IRC	>80
Grau de proteção	IP67
Vida útil (L70)	25.000h
Material predominante	Alumínio

Acessório indicado: Caixa de Instalação para Balizadores de Solo Way - STL21799 (pág. 119), vendido separadamente.
DESIGN STELLA | PRODUTO PATENTEADO.

WAY UP BALIZADOR DE SOLO

1W	
80 lumens	32°

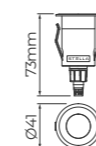

Dimensão do corte: Ø34mm (1.3/8")



STL21711PTO/30 - PRETO - BIVOLT	3000K	80lm
---------------------------------	-------	------

IRC	>80
Grau de proteção	IP67
Fator de potência	>0,5
Vida útil (L70)	25.000h
Material predominante	Alumínio

Acessório indicado: Caixa de Instalação para Balizadores de Solo Way - STL21799 (pág. 119), vendido separadamente.
Fonte integrada.
DESIGN STELLA | PRODUTO PATENTEADO.

WAY UP BALIZADOR DE SOLO

1W	
80 lumens	32°

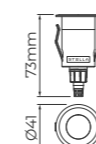

Dimensão do corte: Ø34mm (1.3/8")



STL21711AL/30 - ALUMÍNIO - BIVOLT	3000K	80lm
-----------------------------------	-------	------

IRC	>80
Grau de proteção	IP67
Fator de potência	>0,5
Vida útil (L70)	25.000h
Material predominante	Alumínio

Acessório indicado: Caixa de Instalação para Balizadores de Solo Way - STL21799 (pág. 119), vendido separadamente.
Fonte integrada.
DESIGN STELLA | PRODUTO PATENTEADO.



A família Way é oferecida em duas opções:

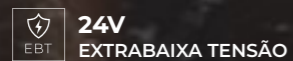

Máxima segurança para instalação em áreas externas



Fonte integrada para mais praticidade e facilidade na instalação

WAY UP RECUADO 24V

BALIZADOR DE SOLO com grade antiofuscante

1W	
45 lumens	24°

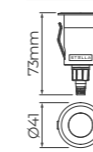

Dimensão do corte: Ø34mm (1.3/8")



LANÇAMENTO



STL22712PTO/30 - PRETO - 24V	3000K	45lm
------------------------------	-------	------

IRC	>80
Grau de proteção	IP67
Vida útil (L70)	25.000h
Material predominante	Alumínio

Acessório indicado: Caixa de Instalação para Balizadores de Solo Way - STL21799 (pág. 119), vendido separadamente.
DESIGN STELLA | PRODUTO PATENTEADO.

WAY UP RECUADO 24V

BALIZADOR DE SOLO com grade antiofuscante

1W	
45 lumens	24°

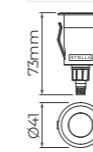

Dimensão do corte: Ø34mm (1.3/8")



LANÇAMENTO



STL22712AL/30 - ALUMÍNIO - 24V	3000K	45lm
--------------------------------	-------	------

IRC	>80
Grau de proteção	IP67
Vida útil (L70)	25.000h
Material predominante	Alumínio

Acessório indicado: Caixa de Instalação para Balizadores de Solo Way - STL21799 (pág. 119), vendido separadamente.
DESIGN STELLA | PRODUTO PATENTEADO.

WAY UP RECUADO

BALIZADOR DE SOLO com grade antiofuscante

1W	
45 lumens	24°

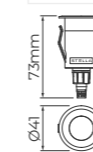

Dimensão do corte: Ø34mm (1.3/8")



STL21712PTO/30 - PRETO - BIVOLT	3000K	45lm
---------------------------------	-------	------

IRC	>80
Grau de proteção	IP67
Fator de potência	>0,5
Vida útil (L70)	25.000h
Material predominante	Alumínio

Acessório indicado: Caixa de Instalação para Balizadores de Solo Way - STL21799 (pág. 119), vendido separadamente.
Fonte integrada.
DESIGN STELLA | PRODUTO PATENTEADO.

WAY UP RECUADO

BALIZADOR DE SOLO com grade antiofuscante

1W	
45 lumens	24°

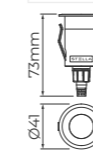

Dimensão do corte: Ø34mm (1.3/8")



STL21712AL/30 - ALUMÍNIO - BIVOLT	3000K	45lm
-----------------------------------	-------	------

IRC	>80
Grau de proteção	IP67
Fator de potência	>0,5
Vida útil (L70)	25.000h
Material predominante	Alumínio

Acessório indicado: Caixa de Instalação para Balizadores de Solo Way - STL21799 (pág. 119), vendido separadamente.
Fonte integrada.
DESIGN STELLA | PRODUTO PATENTEADO.



A família Way é oferecida em duas opções:



Máxima segurança para instalação em áreas externas



Fonte integrada para mais praticidade e facilidade na instalação



WAY SIDE 24V

BALIZADOR DE SOLO
1 facho

1,5W	
2 lumens	80°

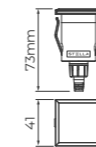

Dimensão do corte: Ø34mm (1.3/8")



LANÇAMENTO



STL22713/30 - 24V	3000K	2lm
-------------------	-------	-----

IRC	>80
Grau de proteção	IP67
Vida útil (L70)	25.000h
Material predominante	Policarbonato

Accessório indicado: Caixa de Instalação para Balizadores de Solo Way - STL21799 (pág. 119), vendido separadamente.
DESIGN STELLA | PRODUTO PATENTEADO.

WAY SIDE 24V

BALIZADOR DE SOLO
2 fachos

1,5W	
4 lumens	80°/80°

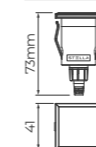

Dimensão do corte: Ø34mm (1.3/8")



LANÇAMENTO



STL22714/30 - 24V	3000K	4lm
-------------------	-------	-----

IRC	>80
Grau de proteção	IP67
Vida útil (L70)	25.000h
Material predominante	Policarbonato

Accessório indicado: Caixa de Instalação para Balizadores de Solo Way - STL21799 (pág. 119), vendido separadamente.
DESIGN STELLA | PRODUTO PATENTEADO.

WAY SIDE

BALIZADOR DE SOLO
1 facho

1,5W	
2 lumens	80°

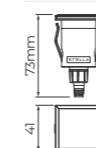

Dimensão do corte: Ø34mm (1.3/8")



STL21713/30 - BIVOLT	3000K	2lm
----------------------	-------	-----

IRC	>80
Grau de proteção	IP67
Fator de potência	>0,5
Vida útil (L70)	25.000h
Material predominante	Policarbonato

Accessório indicado: Caixa de Instalação para Balizadores de Solo Way - STL21799 (pág. 119), vendido separadamente.
Fonte integrada.
DESIGN STELLA | PRODUTO PATENTEADO.

WAY SIDE

BALIZADOR DE SOLO
2 fachos

1,5W	
4 lumens	80°/80°

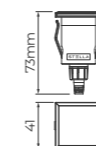

Dimensão do corte: Ø34mm (1.3/8")



STL21714/30 - BIVOLT	3000K	4lm
----------------------	-------	-----

IRC	>80
Grau de proteção	IP67
Fator de potência	>0,5
Vida útil (L70)	25.000h
Material predominante	Policarbonato

Accessório indicado: Caixa de Instalação para Balizadores de Solo Way - STL21799 (pág. 119), vendido separadamente.
Fonte integrada.
DESIGN STELLA | PRODUTO PATENTEADO.



WAY RING 24V

BALIZADOR DE SOLO

1W	
6 lumens	360°

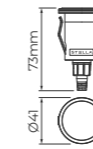

Dimensão do corte: Ø34mm (1.3/8")



LANÇAMENTO



STL22715/30 - 24V	3000K	6lm
-------------------	-------	-----

IRC	>80
Grau de proteção	IP67
Vida útil (L70)	25.000h
Material predominante	Policarbonato

Accessório indicado: Caixa de Instalação para Balizadores de Solo Way - STL21799 (pág. 119), vendido separadamente.
DESIGN STELLA | PRODUTO PATENTEADO.

WAY RING

BALIZADOR DE SOLO

1W	
6 lumens	360°

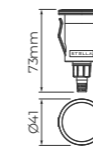

Dimensão do corte: Ø34mm (1.3/8")



STL21715/30 - BIVOLT	3000K	6lm
----------------------	-------	-----

IRC	>80
Grau de proteção	IP67
Fator de potência	>0,5
Vida útil (L70)	25.000h
Material predominante	Policarbonato

Accessório indicado: Caixa de Instalação para Balizadores de Solo Way - STL21799 (pág. 119), vendido separadamente.
Fonte integrada.
DESIGN STELLA | PRODUTO PATENTEADO.

CAIXA DE INSTALAÇÃO

PARA BALIZADORES DE SOLO WAY

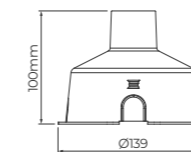

STL21799

Contém	1 unidade
Material predominante	Polipropileno

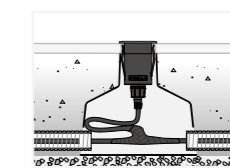

Compatível com Balizadores de Solo Way.
DESIGN STELLA | PRODUTO PATENTEADO.

A família Way é oferecida em duas opções:

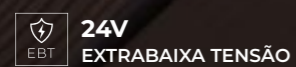

Máxima segurança para instalação em áreas externas

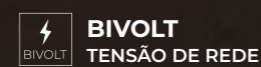

Fonte integrada para mais praticidade e facilidade na instalação





NEU 2

LINHAS QUE INSPIRAM

Compactos, elegantes e extremamente finos. Com apenas 11mm de espessura, os balizadores da família Neu 2 são reconhecidos internacionalmente e já conquistaram os principais prêmios de design do mundo. Sua concepção única e original alia a estética dos produtos de embutir à praticidade dos balizadores de sobrepor.



reddot winner 2021

MINI NEU 2

BALIZADOR DE SOBREPOR



1,5W	
40 lumens	60°

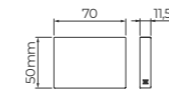

STH8745/30 - BRANCO - BIVOLT	3000K	40lm
STH8746/30 - PRETO - BIVOLT	3000K	40lm

IRC	>80
Grau de proteção	IP65
Fator de potência	>0,4
Vida útil (L70)	25.000h
Material predominante	Polycarbonato

Acessório indicado: Mini Caixa de Instalação - STH7799 (pág. 146), vendido separadamente.
Fonte integrada.

DESIGN STELLA | PRODUTO PATENTEADO.

NEU 2

BALIZADOR DE SOBREPOR



2W	
80 lumens	60°

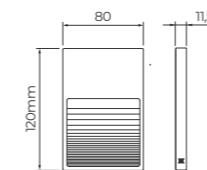

STH8750/30 - BRANCO - BIVOLT	3000K	80lm
STH8751/30 - PRETO - BIVOLT	3000K	50lm

IRC	>80
Grau de proteção	IP65
Fator de potência	>0,5
Vida útil (L70)	25.000h
Material predominante	Polycarbonato

Fonte integrada.

DESIGN STELLA | PRODUTO PATENTEADO.

BIG NEU 2

BALIZADOR DE SOBREPOR



3W	
120 lumens	80°

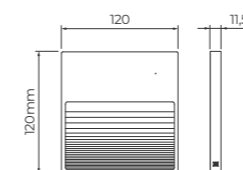

STH8755/30 - BRANCO - BIVOLT	3000K	120lm
STH8756/30 - PRETO - BIVOLT	3000K	75lm

IRC	>80
Grau de proteção	IP65
Fator de potência	>0,5
Vida útil (L70)	25.000h
Material predominante	Polycarbonato

Fonte integrada.

DESIGN STELLA | PRODUTO PATENTEADO.



LINE

UM FACHO MARCANTE NO SEU JARDIM

Composta por arandela, balizador de efeito e embutido de solo, a família Line apresenta diferentes modelos com o mesmo ângulo de abertura de 4° e alta concentração de luz no fecho, proporcionando um efeito marcante no chão ou nas paredes, que se mantém homogêneo por toda sua extensão.

LINE

ARANDELA | BALIZADOR DE EFEITO



6W	
40 lumens	4°

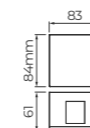

STH9725BR/30 - BRANCO - BIVOLT	3000K	40lm
STH9725PTO/30 - PRETO - BIVOLT	3000K	40lm

IRC	>80
Grau de proteção	IP65
Fator de potência	>0,92
Vida útil (L70)	25.000h
Material predominante	Alumínio

Acessório indicado: Caixa de Passagem IP68 - STH9799 (pág.146), vendido separadamente.
Fonte integrada.

DESIGN STELLA | PRODUTO PATENTEADO.

LINE

EMBUTIDO DE SOLO



6W	
40 lumens	4°

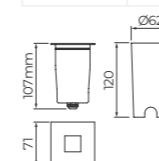

STH20725/30 - PRETO - BIVOLT	3000K	40lm
------------------------------	-------	------

Intensidade luminosa	450cd
IRC	>80
Grau de proteção	IP67
Fator de potência	>0,5
Vida útil (L70)	25.000h
Material predominante	Alumínio

Acessório indicado: Caixa de Passagem IP68 - STH9799 (pág.146), vendido separadamente.
Fonte integrada.

DESIGN STELLA | PRODUTO PATENTEADO.

Dimensão do corte: Ø57mm (2,1/4")



RISK

BALIZADOR DE SOBREPOR



3W	
5 lumens	5°

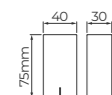

STH8740/30 - BRANCO - BIVOLT	3000K	5lm
STH8741/30 - PRETO - BIVOLT	3000K	5lm

IRC	>80
Grau de proteção	IP65
Fator de potência	>0,5
Vida útil (L70)	25.000h
Material predominante	Policarbonato

Accessório indicado: Mini Caixa de Instalação - STH7799 (pág. 146), vendido separadamente.
Fonte integrada.

DESIGN STELLA | PRODUTO PATENTEADO.

RECOGNIZER

ARANDELA DE LUZ INDIRETA



7W	
470 lumens	120°

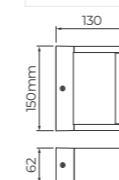

STH5726/30 - BRANCO - BIVOLT	3000K	470lm
STH9726/30 - PRETO - BIVOLT	3000K	420lm

IRC	>80
Grau de proteção	IP65
Fator de potência	>0,7
Vida útil (L70)	25.000h
Material predominante	Alumínio

Fonte integrada.

WALL

VERSATILIDADE NA PALMA DA MÃO

As arandelas de efeito e balizadores da família Wall apresentam modelos com dimensões compactas, que permitem uma aplicação extremamente discreta em ambientes internos e externos. Os produtos possuem fonte integrada e se destacam pela luz nítida e os fechos marcados, com diversas combinações de ângulos de abertura.





WALL MICRO

BALIZADOR DE SOBREPOR
1 facho aberto



2,5W	
100 lumens	70°

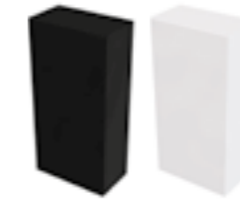
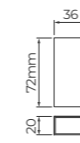

STH21728BR/30 - BRANCO - BIVOLT	3000K	100lm
STH21728PTO/30 - PRETO - BIVOLT	3000K	100lm

IRC	>80
Grau de proteção	IP65
Fator de potência	>0,8
Vida útil (L70)	25.000h
Material predominante	Policarbonato

Acessório indicado: Mini Caixa de Instalação - STH7799 (pág. 146), vendido separadamente.
Fonte integrada.

DESIGN STELLA | PRODUTO PATENTEADO.

WALL MICRO

BALIZADOR DE SOBREPOR
1 facho fechado



2,5W	
10 lumens	4°

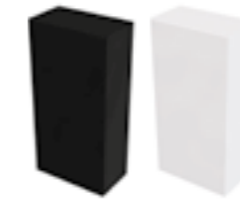
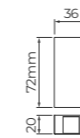

STH21729BR/30 - BRANCO - BIVOLT	3000K	10lm
STH21729PTO/30 - PRETO - BIVOLT	3000K	10lm

IRC	>80
Grau de proteção	IP65
Fator de potência	>0,8
Vida útil (L70)	25.000h
Material predominante	Policarbonato

Acessório indicado: Mini Caixa de Instalação - STH7799 (pág. 146), vendido separadamente.
Fonte integrada.

DESIGN STELLA | PRODUTO PATENTEADO.

WALL MINI

ARANDELA DE EFEITO
2 fachos abertos

5W	
200 lumens	70°/70°

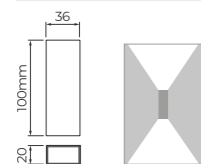

STH9730BR/30 - BRANCO - BIVOLT	3000K	200lm
STH9730PTO/30 - PRETO - BIVOLT	3000K	200lm

IRC	>80
Grau de proteção	IP65
Fator de potência	>0,92
Vida útil (L70)	25.000h
Material predominante	Policarbonato

Acessório indicado: Mini Caixa de Instalação - STH7799 (pág. 146), vendido separadamente.
Fonte integrada.

DESIGN STELLA | PRODUTO PATENTEADO.

WALL MINI

ARANDELA DE EFEITO
2 fachos fechados

5W	
20 lumens	4°/4°

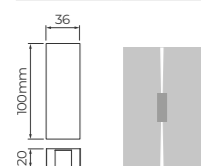

STH9732BR/30 - BRANCO - BIVOLT	3000K	20lm
STH9732PTO/30 - PRETO - BIVOLT	3000K	20lm

IRC	>80
Grau de proteção	IP65
Fator de potência	>0,92
Vida útil (L70)	25.000h
Material predominante	Policarbonato

Acessório indicado: Mini Caixa de Instalação - STH7799 (pág. 146), vendido separadamente.
Fonte integrada.

DESIGN STELLA | PRODUTO PATENTEADO.

WALL MINI

ARANDELA DE EFEITO
1 facho aberto | 1 facho fechado

5W	
110 lumens	70°/4°

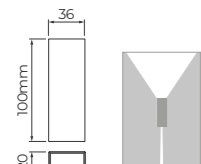

STH9731BR/30 - BRANCO - BIVOLT	3000K	110lm
STH9731PTO/30 - PRETO - BIVOLT	3000K	110lm

IRC	>80
Grau de proteção	IP65
Fator de potência	>0,92
Vida útil (L70)	25.000h
Material predominante	Policarbonato

Acessório indicado: Mini Caixa de Instalação - STH7799 (pág. 146), vendido separadamente.
Fonte integrada.

DESIGN STELLA | PRODUTO PATENTEADO.



WALL MINI - 2 fachos abertos



ICE

LUZ POR TODOS OS LADOS

Elegância na medida certa. Este é o conceito que define as Arandelas de Luz Geral Ice. Disponíveis no formato quadrado e retangular, os modelos se destacam pelo design clean e pela perfeita distribuição de luz por todo seu corpo, proporcionando uma iluminação homogênea e aconchegante.

ICE

ARANDELA DE LUZ GERAL QUADRADA



7,5W	
625 lumens	120°

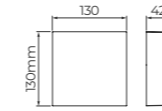

STL21700BR/30 - BRANCO - BIVOLT	3000K	625lm
STL21700BR/40 - BRANCO - BIVOLT	4000K	675lm

IRC	>80
Grau de proteção	IP65
Fator de potência	>0,5
Vida útil (L70)	25.000h
Material predominante	Polycarbonato

Fonte integrada.
DESIGN STELLA | PATENTE REQUERIDA.

ICE

ARANDELA DE LUZ GERAL RETANGULAR



5W	
475 lumens	120°

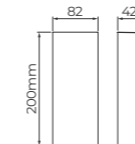

STL21701BR/30 - BRANCO - BIVOLT	3000K	475lm
STL21701BR/40 - BRANCO - BIVOLT	4000K	500lm

IRC	>80
Grau de proteção	IP65
Fator de potência	>0,5
Vida útil (L70)	25.000h
Material predominante	Polycarbonato

Fonte integrada.
DESIGN STELLA | PATENTE REQUERIDA.



REFLEX

ELEGÂNCIA E FUNCIONALIDADE EM EVIDÊNCIA

A sofisticação da arandela Reflex é atemporal e traz harmonia aos ambientes. A combinação do alto fluxo luminoso com a luz indireta permite reduzir o ofuscamento e proporciona maior conforto visual. O sistema de fixação fácil e prático é outro diferencial do produto, que pode ser utilizado para iluminar áreas internas e externas.



REFLEX

ARANDELA DE LUZ INDIRETA

6W	
500 lumens	110°/110°

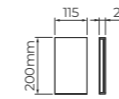

STH21740BR/27 - BRANCO - BIVOLT	2700K	450lm
STH21740PTO/27 - PRETO - BIVOLT	2700K	350lm
STH21740BR/30 - BRANCO - BIVOLT	3000K	500lm
STH21740PTO/30 - PRETO - BIVOLT	3000K	400lm

IRC	>80
Grau de proteção	IP65
Fator de potência	>0,6
Vida útil (L70)	25.000h
Material predominante	Alumínio

Fonte integrada.
DESIGN STELLA | PRODUTO PATENTEADO.

REFLEX

ARANDELA DE LUZ INDIRETA

12W	
1100 lumens	110°/110°

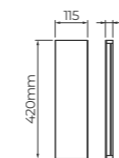

STH9740BR/27 - BRANCO - BIVOLT	2700K	1050lm
STH9740PTO/27 - PRETO - BIVOLT	2700K	800lm
STH9740BR/30 - BRANCO - BIVOLT	3000K	1100lm
STH9740PTO/30 - PRETO - BIVOLT	3000K	850lm

IRC	>80
Grau de proteção	IP65
Fator de potência	>0,9
Vida útil (L70)	25.000h
Material predominante	Alumínio

Fonte integrada.
DESIGN STELLA | PRODUTO PATENTEADO.

REFLEX

ARANDELA DE LUZ INDIRETA

20W	
1900 lumens	110°/110°

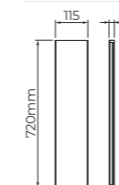

STH9741BR/27 - BRANCO - BIVOLT	2700K	1800lm
STH9741PTO/27 - PRETO - BIVOLT	2700K	1350lm
STH9741BR/30 - BRANCO - BIVOLT	3000K	1900lm
STH9741PTO/30 - PRETO - BIVOLT	3000K	1450lm

IRC	>80
Grau de proteção	IP65
Fator de potência	>0,92
Vida útil (L70)	25.000h
Material predominante	Alumínio

Fonte integrada.
DESIGN STELLA | PRODUTO PATENTEADO.

FOCCO

A NATUREZA DA ILUMINAÇÃO

Uma família completa para as mais diversas aplicações no seu jardim.

Focco apresenta embutidos, espetos e spots com temperatura de cor de 3000K para destacar elementos naturais e tornar a iluminação mais confortável. O Grau de Proteção elevado atesta a alta resistência dos produtos para exposição em áreas externas.

FOCCO GRID 12°

EMBUTIDO DE SOLO
com grade antiofuscante



5W	
240 lumens	12°

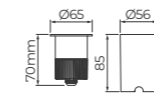

Dimensão do corte: Ø51mm (2")



STH8716/30 - BIVOLT	3000K	240lm
---------------------	-------	-------

Intensidade luminosa	2500cd
IRC	>80
Grau de proteção	IP67
Fator de potência	>0,9
Vida útil (L70)	25.000h
Material predominante	Alumínio

Acessório indicado: Caixa de Passagem IP68 - STH9799 (pág. 146), vendido separadamente. Incluso tubo plástico. Fonte integrada.

FOCCO GRID 12°

EMBUTIDO DE SOLO
com grade antiofuscante



10W	
400 lumens	12°

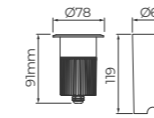

Dimensão do corte: Ø57mm (2,1/4")



STH8717/30 - BIVOLT	3000K	400lm
---------------------	-------	-------

Intensidade luminosa	5000cd
IRC	>80
Grau de proteção	IP67
Fator de potência	>0,9
Vida útil (L70)	25.000h
Material predominante	Alumínio

Acessório indicado: Caixa de Passagem IP68 - STH9799 (pág. 146), vendido separadamente. Incluso tubo plástico. Fonte integrada.

FOCCO GRID 12°

EMBUTIDO DE SOLO
com grade antiofuscante



18W	
800 lumens	12°

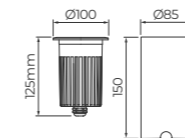

Dimensão do corte: Ø76mm (3")



STH8719/30 - BIVOLT	3000K	800lm
---------------------	-------	-------

Intensidade luminosa	10000cd
IRC	>80
Grau de proteção	IP67
Fator de potência	>0,9
Vida útil (L70)	25.000h
Material predominante	Alumínio

Acessório indicado: Caixa de Passagem IP68 - STH9799 (pág. 146), vendido separadamente. Incluso tubo plástico. Fonte integrada.

FOCCO 30°

EMBUTIDO DE SOLO



5W	
320 lumens	30°

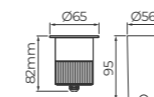

Dimensão do corte: Ø51mm (2")



STH7706/30 - PRETO - BIVOLT	3000K	320lm
STH8706/30 - INOX - BIVOLT	3000K	320lm

Intensidade luminosa	1200cd
IRC	>80
Grau de proteção	IP67
Fator de potência	>0,9
Vida útil (L70)	25.000h
Material predominante	Alumínio ou Inox

Acessório indicado: Caixa de Passagem IP68 - STH9799 (pág. 146), vendido separadamente. Incluso tubo plástico. Fonte integrada.

FOCCO 30°

EMBUTIDO DE SOLO

10W	
640 lumens	30°

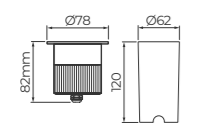

Dimensão do corte: Ø57mm (2 1/4")



STH7707

STH7707/30 - PRETO - BIVOLT	3000K	640lm
STH8707/30 - INOX - BIVOLT	3000K	640lm

Intensidade luminosa	1700cd
IRC	>80
Grau de proteção	IP67
Fator de potência	>0,9
Vida útil (L70)	25.000h
Material predominante	Alumínio ou Inox

Acessório indicado: Caixa de Passagem IP68 - STH9799 (pág. 146), vendido separadamente. Incluso tubo plástico. Fonte integrada.



FOCCO 30°

EMBUTIDO DE SOLO

18W	
1300 lumens	30°

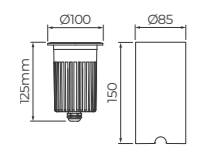

Dimensão do corte: Ø76mm (3")



STH8709/30 - BIVOLT	3000K	1300lm
---------------------	-------	--------

Intensidade luminosa	3000cd
IRC	>80
Grau de proteção	IP67
Fator de potência	>0,9
Vida útil (L70)	25.000h
Material predominante	Alumínio

Acessório indicado: Caixa de Passagem IP68 - STH9799 (pág. 146), vendido separadamente. Incluso tubo plástico. Fonte integrada.



FOCCO

ESPETO MINI

3W	
150 lumens	25°

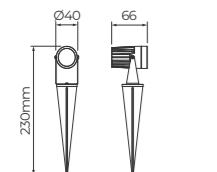

STH7702/30 - BIVOLT	3000K	150lm
---------------------	-------	-------

IRC	>80
Grau de proteção	IP67
Fator de potência	>0,4
Vida útil (L70)	25.000h
Material predominante	Alumínio

Acessório indicado: Caixa de Passagem IP68 - STH9799 (pág. 146), vendido separadamente. Fonte integrada.



FOCCO

ESPETO

7W	
450 lumens	25°

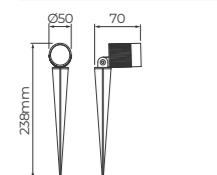

STH7703/30 - BIVOLT	3000K	450lm
---------------------	-------	-------

IRC	>80
Grau de proteção	IP67
Fator de potência	>0,92
Vida útil (L70)	25.000h
Material predominante	Alumínio

Acessório indicado: Caixa de Passagem IP68 - STH9799 (pág. 146), vendido separadamente. Fonte integrada.



FOCCO

SPOT com canopla

7W	
450 lumens	25°

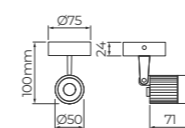

STH7701/30 - BIVOLT	3000K	450lm
---------------------	-------	-------

IRC	>80
Grau de proteção	IP65
Fator de potência	>0,92
Vida útil (L70)	25.000h
Material predominante	Alumínio

Fonte integrada.



FOCCO

SPOT com cinta

5W	
300 lumens	25°

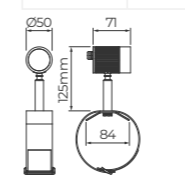

Diâmetro máximo da cinta: Ø130mm



STH9720/30 - BIVOLT	3000K	300lm
---------------------	-------	-------

IRC	>80
Grau de proteção	IP65
Fator de potência	>0,9
Vida útil (L70)	25.000h
Material predominante	Alumínio

Acessório indicado: Caixa de Passagem IP68 - STH9799 (pág. 146), vendido separadamente. Fonte integrada.



CUBE

SPOT PARA EMBUTIDO DE SOLO

SPOT PARA EMBUTIDO DE SOLO

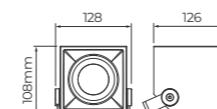

STH8700	PRETO
---------	-------

Material predominante Alumínio

Compatível com os embutidos de solo Focco Stella de 5W e 10W (redondos), vendidos separadamente.
Focco Grid 12": STH8716/30 | STH8717/30
Focco 30": STH8706/30 | STH8707/30 | STH7706/30 | STH7707/30
IP compatível com o embutido de solo Stella.
Em caso de uso na terra, indicamos o Espeto de Fixação STH21790 (pág. 146), vendido separadamente.

DESIGN STELLA | PRODUTO PATENTEADO.



SOLID

MÁXIMA PROJEÇÃO COM O MÍNIMO OFUSCAMENTO

Os projetores Solid possuem estrutura robusta e lente de baixo ofuscamento, com fecho de apenas 60° e efeito luminoso intenso. Os produtos também contam com Grau de Proteção IP65, sistema de engrenagem para regulagem de posicionamento e Base de Elevação exclusiva, proporcionando um acabamento estético superior ao conjunto.

SOLID

PROJETOR 60°



8,5W	
950 lumens	60°

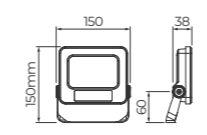

STH21741/30 - BIVOLT	3000K	950lm
STH21741/50 - BIVOLT	5000K	1050lm

IRC	>80
Grau de proteção	IP65
Fator de potência	>0,92
Vida útil (L70)	25.000h
Material predominante	Polipropileno

Acessórios indicados: Base de Elevação - STH21795 (pág. 142), associada ao Espeto de Fixação - STH21790 (pág. 146) e Caixa de Passagem IP68 - STH9799 (pág. 146), vendidos separadamente.

SOLID

PROJETOR 60°



16W	
1600 lumens	60°

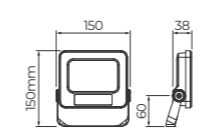

STH21742/30 - BIVOLT	3000K	1600lm
STH21742/50 - BIVOLT	5000K	1900lm

IRC	>80
Grau de proteção	IP65
Fator de potência	>0,92
Vida útil (L70)	25.000h
Material predominante	Polipropileno

Acessórios indicados: Base de Elevação - STH21795 (pág. 142), associada ao Espeto de Fixação - STH21790 (pág. 146) e Caixa de Passagem IP68 - STH9799 (pág. 146), vendidos separadamente.

SOLID

PROJETOR 60°



26W	
3000 lumens	60°

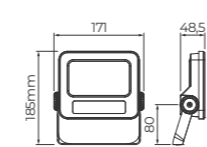

STH21743/30 - BIVOLT	3000K	3000lm
STH21743/50 - BIVOLT	5000K	3300lm

IRC	>80
Grau de proteção	IP65
Fator de potência	>0,92
Vida útil (L70)	25.000h
Material predominante	Polipropileno

Acessórios indicados: Base de Elevação - STH21796 (pág. 142), associada ao Espeto de Fixação - STH21790 (pág. 146) e Caixa de Passagem IP68 - STH9799 (pág. 146), vendidos separadamente.

SOLID

PROJETOR 60°



46W	
4900 lumens	60°

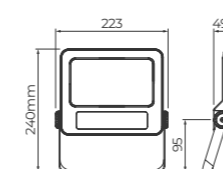

STH21744/30 - BIVOLT	3000K	4900lm
STH21744/50 - BIVOLT	5000K	5300lm

IRC	>80
Grau de proteção	IP65
Fator de potência	>0,92
Vida útil (L70)	25.000h
Material predominante	Polipropileno

Acessórios indicados: Espeto de Fixação - STH21790 (pág. 146) e Caixa de Passagem IP68 - STH9799 (pág. 146), vendidos separadamente.

BASE DE ELEVAÇÃO PARA PROJETORES SOLID 8,5W | 16W

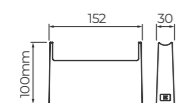

Acrescenta 42mm a altura do projetor
STH21741 | STH21742

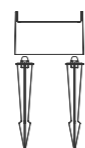

STH21795

Contém 1 unidade
Material Polipropileno

Opções de fixação:
1. Diretamente no piso, com parafuso.
2. No solo, com dois Espetos de Fixação - STH21790, vendido separadamente.
DESIGN STELLA | PRODUTO PATENTEADO.

BASE DE ELEVAÇÃO PARA PROJETORES SOLID 26W

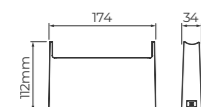

Acrescenta 40mm a altura do projetor
STH21743

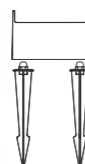

STH21796

Contém 1 unidade
Material Polipropileno

Opções de fixação:
1. Diretamente no piso, com parafuso.
2. No solo, com dois Espetos de Fixação - STH21790, vendido separadamente.
DESIGN STELLA | PRODUTO PATENTEADO.



FRANKFURT POSTE BALIZADOR

7W	
430 lumens	100°

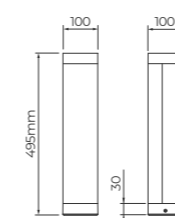

STH21710PTO/30 - PRETO - BIVOLT 3000K 430lm

IRC	>80
Grau de proteção	IP65
Fator de potência	>0,7
Vida útil (L70)	25.000h
Material predominante	Alumínio

Fonte integrada.

LICHT

ARANDELA DE LUZ GERAL

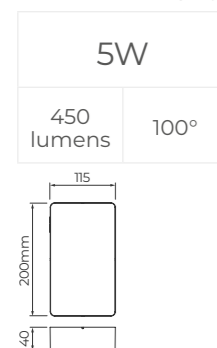

STH7700/30 - BIVOLT	3000K	450lm
STH7700/40 - BIVOLT	4000K	450lm

IRC	>80
Grau de proteção	IP65
Fator de potência	>0,4
Vida útil (L70)	15.000h
Material predominante	Policarbonato

Fonte integrada.



EFFEKT

ARANDELA DE EFEITO
1 facho aberto

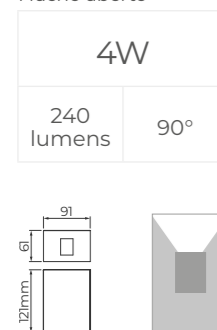

STH6734/30 - BRANCO - BIVOLT	3000K	240lm
STH6735/30 - PRETO - BIVOLT	3000K	240lm

IRC	>80
Grau de proteção	IP65
Fator de potência	>0,4
Vida útil (L70)	20.000h
Material predominante	Policarbonato

Fonte integrada.



EFFEKT

ARANDELA DE EFEITO
2 fachos abertos

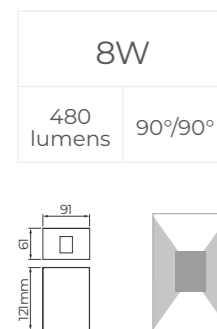

STH6730/30 - BRANCO - BIVOLT	3000K	480lm
STH6731/30 - PRETO - BIVOLT	3000K	480lm

IRC	>80
Grau de proteção	IP65
Fator de potência	>0,4
Vida útil (L70)	20.000h
Material predominante	Policarbonato

Fonte integrada.



EFFEKT

ARANDELA DE EFEITO
1 facho aberto | 1 facho fechado

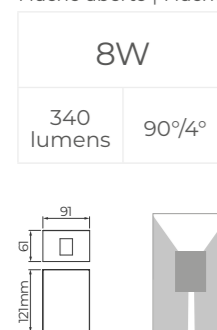

STH6732/30 - BRANCO - BIVOLT	3000K	340lm
STH6733/30 - PRETO - BIVOLT	3000K	340lm

IRC	>80
Grau de proteção	IP65
Fator de potência	>0,4
Vida útil (L70)	20.000h
Material predominante	Policarbonato

Fonte integrada.



HANG

CABO PORTA-LÂMPADAS

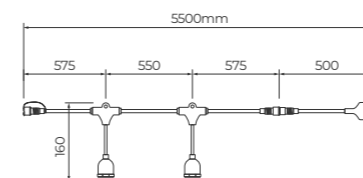

Como conectar: gancho e vedação, terminal e conectores.



STH7099

Base	E27
Potência máxima por extensão contínua	500W
Extensão total	5,5m
Número de soquetes	8
Material predominante	PVC

Lâmpada indicada: 8x E27 Filamento Stella.

ESPETOS DE FIXAÇÃO PARA LINHA JARDIM

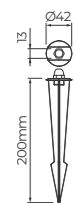

STH21790

Contém 2 unidades
Material Policarbonato

Compatível com Cube, Solid, Base de Elevação para Projetores Solid e Arandela Line.

CAIXA DE PASSAGEM IP68 PARA LINHA JARDIM

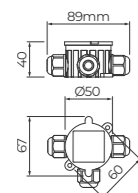

STH9799

Contém 1 unidade
Grau de proteção IP68
Material predominante Policarbonato

Própria para instalações que requerem emendas abaixo do solo. Indicado somente para uso com cabo multipolar 1kV de 5mm a 8mm de diâmetro externo.



Para emenda tripla, retire a borracha de vedação que acompanha o produto.

MINI CAIXA DE INSTALAÇÃO PARA MINI NEU 2, RISK, WALL MINI E WALL MICRO

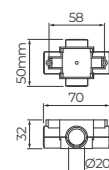

STH7799

Contém 1 unidade
Material Policarbonato

Utilize apenas com mangueiras corrugadas de 1/2" - 20mm. Acessório indicado para utilização em alvenaria.



Ilustração de instalação com Mini Neu 2. PRODUTO PATENTEADO.

GUIA DE INSTALAÇÃO LINHA JARDIM STELLA

ATENÇÃO! INSTALAÇÕES EXTERNAS DEVEM SER TRATADAS COM EXTREMA SERIEDADE.

Reunimos orientações para que a instalação dos produtos da linha Jardim seja feita da forma correta. A instalação correta garante não apenas o bom funcionamento e a longevidade dos produtos, mas também a segurança das pessoas e dos animais.

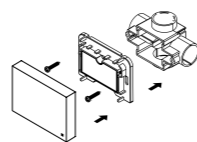

LEIA O MANUAL

Os manuais que acompanham os produtos da linha Jardim Stella informam o passo a passo correto de instalação e contêm todas as orientações técnicas de segurança. Não deixe de ler!

ORIENTAÇÕES DE INSTALAÇÃO



CONTE COM PROFISSIONAIS QUALIFICADOS

É de extrema importância que o profissional siga a norma NBR 5410 (Instalações Elétricas de Baixa Tensão) e demais regulamentos aplicáveis.



USE DISJUNTOR DR E DISPOSITIVO DE PROTEÇÃO CONTRA SURTOS (DPS)

A utilização destes dois dispositivos é obrigatória! O disjuntor DR atua protegendo contra choques elétricos. Ele também desarma quando um sistema possui algum tipo de fuga de corrente, evidenciando uma instalação incorreta. O DPS desvia para o sistema de aterramento surtos de tensão que poderiam danificar todos os equipamentos eletroeletrônicos do sistema.



UTILIZE A CAIXA DE PASSAGEM IP68 STELLA

Produzida em polímero rígido de alta qualidade, este acessório é perfeito para instalações externas que requerem emendas, mesmo quando executadas abaixo do solo. O sistema de conexões por prensa-cabo tem três entradas, ideal para derivações, mas inclui também uma borracha de vedação para quando for necessária uma emenda simples. Veja na pág. 146!



FITA DE AUTOFUSÃO É ESSENCIAL

Quando não utilizar a Caixa de Passagem IP68 Stella, aplique a fita de autofusão após fazer as emendas separadamente com fita isolante. Lembre-se de que a aplicação deve ser feita de uma capa a outra. Para finalizar, cubra novamente com fita isolante com proteção UV.



PROXIMIDADE COM RESERVATÓRIOS DE ÁGUA

- Redobre a atenção em instalações em ambientes próximos a piscinas e similares. O início da rede baixa tensão (a fonte) deve estar em local seguro. A distância das luminárias tensão de rede e rede elétrica deve respeitar a distância mínima de 2m.
- Lembre-se também de respeitar o índice de proteção (IP) indicado na embalagem e no manual de cada produto.

Em caso de dúvidas, o SAC da Stella está à disposição pelo telefone 51 3529-7044 e pelo e-mail sac@stella.com.br.



TRILHOS

TRACE <small>LANÇAMENTO</small>	150
Trilho de Embutir e Sobrepor	
Spot com LED Integrado	
Flow para Trace	
Luminária de Luz Angular	
Luminária de Luz Geral	
Luminária de Luz Pontual	
Acessórios	
FLOW	162
Spot para Trilho	
Spot com Canopla <small>LANÇAMENTO</small>	
Kit Grade para Spot Flow	
ZYLINDER	166
Spot para Trilho	
TRILHO	169
Sobrepor	
ACESSÓRIOS	169

TRACE

LIBERDADE PARA ILUMINAR ESPAÇOS

Trace é um novo sistema de trilhos de embutir e sobrepor, que permite combinar cinco diferentes tipos de luminárias, mesmo após a instalação e sem a necessidade de fonte.

Outra novidade exclusiva é o Conector Trace, uma chave de ligação com acabamento discreto para facilitar ainda mais a instalação. O sistema traz modelos com alto índice de reprodução de cores e opções de luz geral, pontual e angular.

TRACE
TRILHO DE EMBUTIR

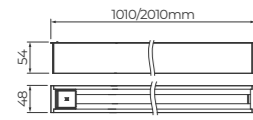

Dimensão do corte: 1003x39mm / 2003x39mm



LANÇAMENTO

STL22401BR	BRANCO	1m
STL22401PTO	PRETO	1m
STL22403BR	BRANCO	2m
STL22403PTO	PRETO	2m

Inclusos: alimentador e ponteira.
Sistema Short Frame.
Chave de ligação com tampa de acabamento.
DESIGN STELLA | PATENTE REQUERIDA.

TRACE
TRILHO DE SOBREPOR

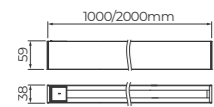

LANÇAMENTO

STL22404BR	BRANCO	1m
STL22404PTO	PRETO	1m
STL22406BR	BRANCO	2m
STL22406PTO	PRETO	2m

Inclusos: alimentador e ponteira.
Sistema Short Frame.
Chave de ligação com tampa de acabamento.
DESIGN STELLA | PATENTE REQUERIDA.

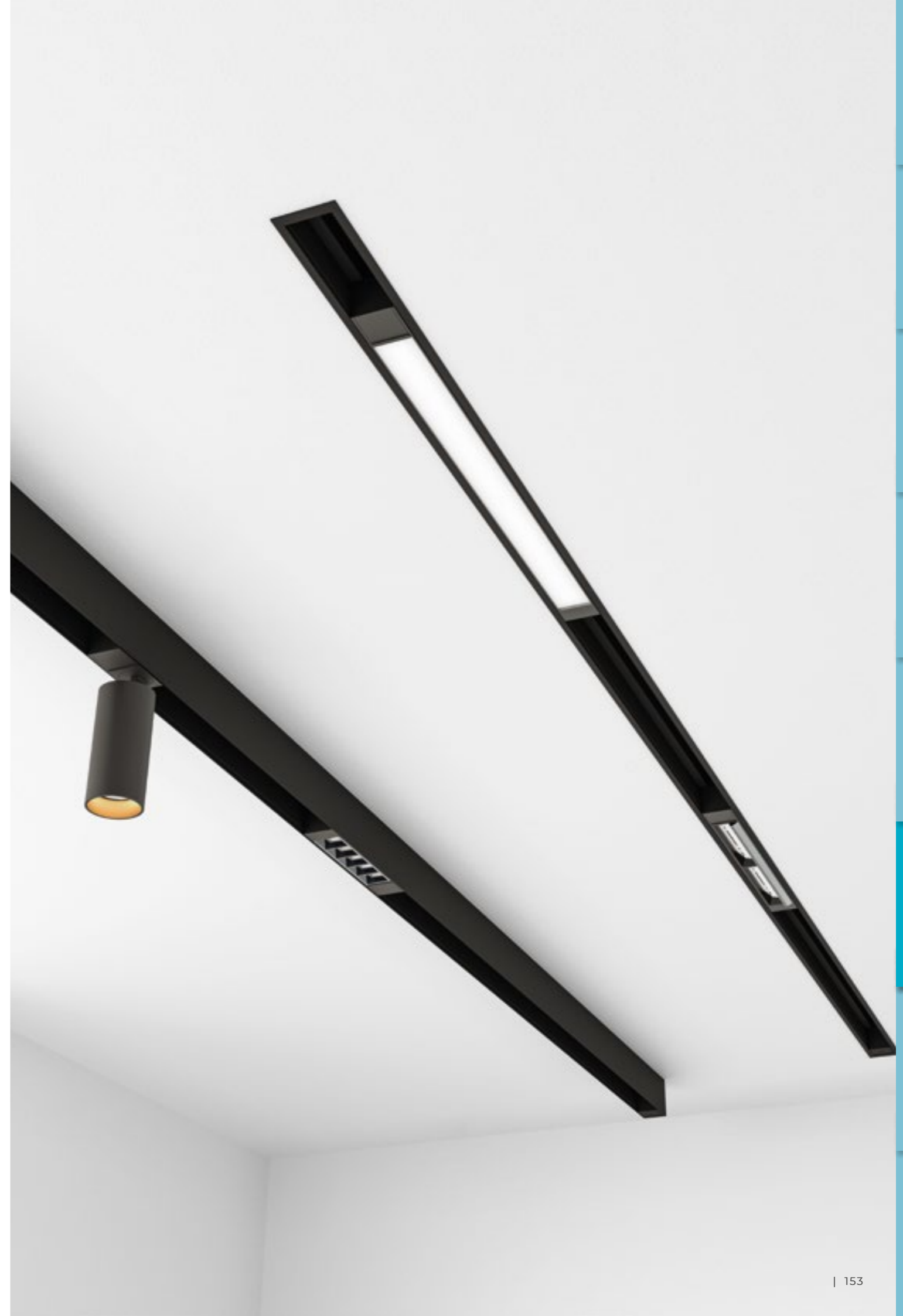

TRACE

SPOT COM LED INTEGRADO

3,5W	
300 lumens	34°

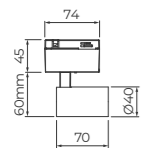

LANÇAMENTO



STL22415BR/30 - BRANCO - BIVOLT	3000K	300lm
STL22415PTO/30 - PRETO - BIVOLT	3000K	300lm

Fator de potência	>0,4
Eficiência luminosa	85lm/W
IRC	>93 (R9 >60)
Vida útil (L70)	25.000h
Material predominante	Alumínio

Utilizar somente com trilhos do sistema Trace (pág. 152).
DESIGN STELLA | PATENTE REQUERIDA.

TRACE

SPOT COM LED INTEGRADO

5W	
500 lumens	34°

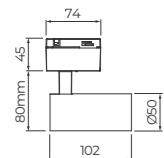

LANÇAMENTO



STL22416BR/30 - BRANCO - BIVOLT	3000K	500lm
STL22416PTO/30 - PRETO - BIVOLT	3000K	500lm

Fator de potência	>0,4
Eficiência luminosa	100lm/W
IRC	>93 (R9 >60)
Vida útil (L70)	25.000h
Material predominante	Alumínio

Utilizar somente com trilhos do sistema Trace (pág. 152).
DESIGN STELLA | PATENTE REQUERIDA.

TRACE

SPOT COM LED INTEGRADO

7W	
700 lumens	34°

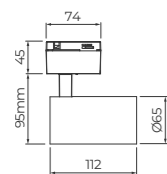

LANÇAMENTO



STL22417BR/30 - BRANCO - BIVOLT	3000K	700lm
STL22417PTO/30 - PRETO - BIVOLT	3000K	700lm

Fator de potência	>0,4
Eficiência luminosa	100lm/W
IRC	>93 (R9 >60)
Vida útil (L70)	25.000h
Material predominante	Alumínio

Utilizar somente com trilhos do sistema Trace (pág. 152).
DESIGN STELLA | PATENTE REQUERIDA.

TRACE

SPOT COM LED INTEGRADO

11W	
1000 lumens	34°

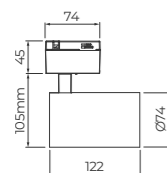

LANÇAMENTO



STL22418BR/30 - BRANCO - BIVOLT	3000K	1000lm
STL22418PTO/30 - PRETO - BIVOLT	3000K	1000lm

Fator de potência	>0,4
Eficiência luminosa	91lm/W
IRC	>93 (R9 >60)
Vida útil (L70)	25.000h
Material predominante	Alumínio

Utilizar somente com trilhos do sistema Trace (pág. 152).
DESIGN STELLA | PATENTE REQUERIDA.



TRACE · Spot com LED Integrado
TRACE · Luminária de Luz Pontual
TRACE · Luminária de Luz Angular

FLOW MR11 PARA TRACE

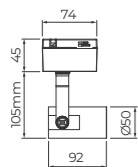

LANÇAMENTO

STL22451BR	BRANCO
STL22451PTO	PRETO

Lâmpada indicada	1x MR11 GU10 Stella
Potência máxima	15W
Material predominante	Alumínio

Compatível com o Kit Grade - SD1903 (pág. 165), vendido separadamente.
Utilizar somente com trilhos do sistema Trace (pág. 152).
DESIGN STELLA | PRODUTO PATENTEADO.

FLOW MR16 PARA TRACE

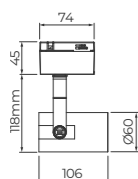

LANÇAMENTO

STL22452BR	BRANCO
STL22452PTO	PRETO

Lâmpada indicada	1x MR16 GU10 Stella
Potência máxima	15W
Material predominante	Alumínio

Compatível com o Kit Grade - SD1904 (pág. 165), vendido separadamente.
Utilizar somente com trilhos do sistema Trace (pág. 152).
DESIGN STELLA | PRODUTO PATENTEADO.

FLOW PAR20 PARA TRACE

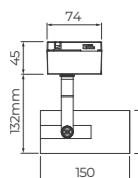

LANÇAMENTO

STL22453BR	BRANCO
STL22453PTO	PRETO

Lâmpada indicada	1x PAR20 Stella
Potência máxima	15W
Material predominante	Alumínio

Compatível com o Kit Grade - SD1905 (pág. 165), vendido separadamente.
Utilizar somente com trilhos do sistema Trace (pág. 152).
DESIGN STELLA | PRODUTO PATENTEADO.

FLOW PAR30 PARA TRACE

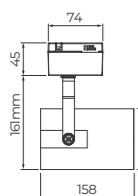

LANÇAMENTO

STL22454BR	BRANCO
STL22454PTO	PRETO

Lâmpada indicada	1x PAR30 Stella
Potência máxima	15W
Material predominante	Alumínio

Compatível com o Kit Grade - SD1906 (pág. 165), vendido separadamente.
Utilizar somente com trilhos do sistema Trace (pág. 152).
DESIGN STELLA | PRODUTO PATENTEADO.

FLOW PAR30 CDMR PARA TRACE

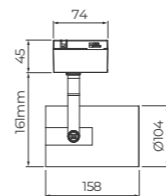

LANÇAMENTO

STL22455BR	BRANCO
STL22455PTO	PRETO

Lâmpada indicada	1x PAR30 CDMR Stella
Potência máxima	20W
Material predominante	Alumínio

Utilizar somente com trilhos do sistema Trace (pág. 152).
DESIGN STELLA | PRODUTO PATENTEADO.

FLOW AR70 PARA TRACE

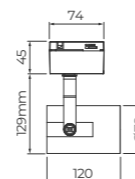

LANÇAMENTO

STL22456BR	BRANCO
STL22456PTO	PRETO

Lâmpada indicada	1x AR70 GU10 Stella
Potência máxima	15W
Material predominante	Alumínio

Compatível com o Kit Grade - SD1907 (pág. 165), vendido separadamente.
Utilizar somente com trilhos do sistema Trace (pág. 152).
DESIGN STELLA | PRODUTO PATENTEADO.

FLOW AR111 PARA TRACE

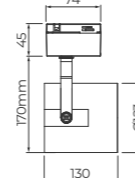

LANÇAMENTO

STL22457BR	BRANCO
STL22457PTO	PRETO

Lâmpada indicada	1x AR111 GU10 Stella
Potência máxima	15W
Material predominante	Alumínio

Compatível com o Kit Grade - SD1908 (pág. 165), vendido separadamente.
Utilizar somente com trilhos do sistema Trace (pág. 152).
DESIGN STELLA | PRODUTO PATENTEADO.

TRACE LUMINÁRIA DE LUZ ANGULAR FACHO DE LUZ ASSIMÉTRICO

12,5W	
640 lumens	80°

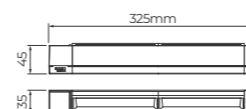

LANÇAMENTO



STL22470BR/30 - BRANCO - BIVOLT	3000K	640lm
STL22470PTO/30 - PRETO - BIVOLT	3000K	640lm

Eficiência luminosa	51lm/W
IRC	>93 (R9 >60)
Fator de potência	>0,4
Vida útil (L70)	25.000h
Material predominante	Alumínio

Utilizar somente com trilhos do sistema Trace (pág. 152).
DESIGN STELLA | PRODUTO PATENTEADO.

TRACE

LUMINÁRIA DE LUZ GERAL

12,5W	
650 lumens	80°

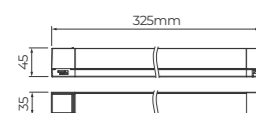

LANÇAMENTO



STL22460BR/30 - BRANCO - BIVOLT	3000K	650lm
STL22460PTO/30 - PRETO - BIVOLT	3000K	450lm
STL22460BR/40 - BRANCO - BIVOLT	4000K	700lm
STL22460PTO/40 - PRETO - BIVOLT	4000K	500lm

Eficiência luminosa	36lm/W a 56lm/W
IRC	>93 (R9 >60)
Fator de potência	>0,4
Vida útil (L70)	25.000h
Material predominante	Alumínio

Utilizar somente com trilhos do sistema Trace (pág. 152).
DESIGN STELLA | PATENTE REQUERIDA.

TRACE

LUMINÁRIA DE LUZ GERAL

25W	
1400 lumens	80°

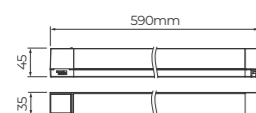

LANÇAMENTO



STL22461BR/30 - BRANCO - BIVOLT	3000K	1400lm
STL22461PTO/30 - PRETO - BIVOLT	3000K	900lm
STL22461BR/40 - BRANCO - BIVOLT	4000K	1450lm
STL22461PTO/40 - PRETO - BIVOLT	4000K	950lm

Eficiência luminosa	36lm/W a 58lm/W
IRC	>93 (R9 >60)
Fator de potência	>0,4
Vida útil (L70)	25.000h
Material predominante	Alumínio

Utilizar somente com trilhos do sistema Trace (pág. 152).
DESIGN STELLA | PATENTE REQUERIDA.

TRACE

LUMINÁRIA DE LUZ PONTUAL

7W	
420 lumens	40°

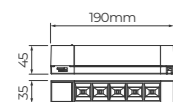

LANÇAMENTO



STL22465BR/30 - BRANCO - BIVOLT	3000K	420lm
STL22465PTO/30 - PRETO - BIVOLT	3000K	420lm

Eficiência luminosa	60lm/W
IRC	>93 (R9 >60)
Fator de potência	>0,4
Vida útil (L70)	25.000h
Material predominante	Alumínio

Utilizar somente com trilhos do sistema Trace (pág. 152).
DESIGN STELLA | PATENTE REQUERIDA.

TRACE

LUMINÁRIA DE LUZ PONTUAL

14W	
840 lumens	40°

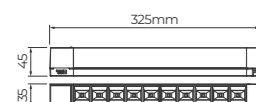

LANÇAMENTO



STL22466BR/30 - BRANCO - BIVOLT	3000K	840lm
STL22466PTO/30 - PRETO - BIVOLT	3000K	840lm

Eficiência luminosa	60lm/W
IRC	>93 (R9 >60)
Fator de potência	>0,4
Vida útil (L70)	25.000h
Material predominante	Alumínio

Utilizar somente com trilhos do sistema Trace (pág. 152).
DESIGN STELLA | PATENTE REQUERIDA.



TRACE - Spot com LED Integrado
TRACE - Luminária de Luz Geral



FLOW para Trace
TRACE - Luminária de Luz Angular

TRACE ALIMENTADOR PARA TRILHO



LANÇAMENTO

STL22475BR	BRANCO
STL22475PTO	PRETO

DESIGN STELLA | PATENTE REQUERIDA.

TRACE PONTEIRA PARA TRILHO DE EMBUTIR

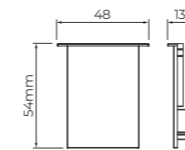

LANÇAMENTO

STL22481BR	BRANCO
STL22481PTO	PRETO

TRACE PONTEIRA PARA TRILHO DE SOBREPOR

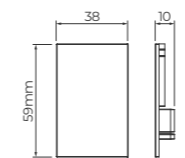

LANÇAMENTO

STL22480BR	BRANCO
STL22480PTO	PRETO

TRACE CONEXÃO I PARA TRILHO

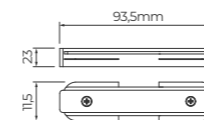

LANÇAMENTO

STL22490BR	BRANCO
STL22490PTO	PRETO

TRACE CONEXÃO L PARA TRILHO DE EMBUTIR

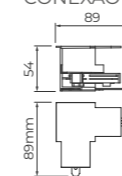

LANÇAMENTO

STL22485BR	BRANCO
STL22485PTO	PRETO

DESIGN STELLA | PATENTE REQUERIDA.

TRACE CONEXÃO L PARA TRILHO DE SOBREPOR

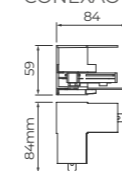

LANÇAMENTO

STL22486BR	BRANCO
STL22486PTO	PRETO

DESIGN STELLA | PATENTE REQUERIDA.

TRACE TAMPA DE ACABAMENTO



LANÇAMENTO

STL22495BR	BRANCO
STL22495PTO	PRETO



FLOW

LUZ QUE FLUI

Com design moderno e compacto, os spots da família Flow apresentam uma iluminação confortável, proporcionada pelo recuo da fonte luminosa.

Essa sensação aconchegante pode ser amplificada com a utilização do Kit Grade. O sistema único de troca rápida de lâmpada revela um produto pensado pela Stella nos mínimos detalhes para trazer maior praticidade e bem-estar no dia a dia.

FLOW MR11

SPOT PARA TRILHO

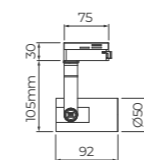

SD1930BR	BRANCO
SD1930PTO	PRETO

Lâmpada indicada	1x MR11 GU10 Stella
Potência máxima	15W
Material predominante	Alumínio

Compatível com o Trilho de Sobrepor (pág. 169) e com o Kit Grade - SD1903 (pág. 165), vendidos separadamente.

DESIGN STELLA | PRODUTO PATENTEADO.

FLOW MR16

SPOT PARA TRILHO

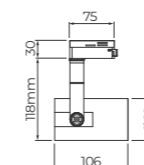

SD1940BR	BRANCO
SD1940PTO	PRETO

Lâmpada indicada	1x MR16 GU10 Stella
Potência máxima	15W
Material predominante	Alumínio

Compatível com o Trilho de Sobrepor (pág. 169) e com o Kit Grade - SD1904 (pág. 165), vendidos separadamente.

DESIGN STELLA | PRODUTO PATENTEADO.

FLOW PAR20

SPOT PARA TRILHO

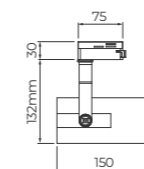

SD1950BR	BRANCO
SD1950PTO	PRETO

Lâmpada indicada	1x PAR20 Stella
Potência máxima	15W
Material predominante	Alumínio

Compatível com o Trilho de Sobrepor (pág. 169) e com o Kit Grade - SD1905 (pág. 165), vendidos separadamente.

DESIGN STELLA | PRODUTO PATENTEADO.

FLOW PAR30

SPOT PARA TRILHO

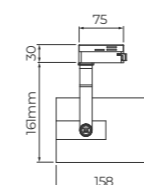

SD1960BR	BRANCO
SD1960PTO	PRETO

Lâmpada indicada	1x PAR30 Stella
Potência máxima	15W
Material predominante	Alumínio

Compatível com o Trilho de Sobrepor (pág. 169) e com o Kit Grade - SD1906 (pág. 165), vendidos separadamente.

DESIGN STELLA | PRODUTO PATENTEADO.

FLOW PAR30 CDMR LED

SPOT PARA TRILHO

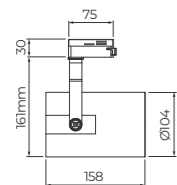

SD1990BR	BRANCO
SD1990PTO	PRETO

Lâmpada indicada	1x PAR30 CDMR Stella
Potência máxima	20W
Material predominante	Alumínio

Compatível com o Trilho de Sobrepor (pág. 169) vendido separadamente.
DESIGN STELLA | PRODUTO PATENTEADO.

FLOW AR70

SPOT PARA TRILHO

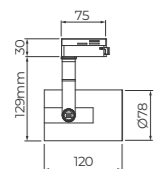

SD1970BR	BRANCO
SD1970PTO	PRETO

Lâmpada indicada	1x AR70 GU10 Stella
Potência máxima	15W
Material predominante	Alumínio

Compatível com o Trilho de Sobrepor (pág. 169) e com o Kit Grade - SD1907 (pág. 165), vendidos separadamente.
DESIGN STELLA | PRODUTO PATENTEADO.

FLOW AR111

SPOT PARA TRILHO

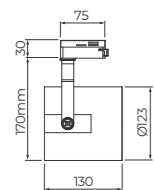

SD1980BR	BRANCO
SD1980PTO	PRETO

Lâmpada indicada	1x AR111 GU10 Stella
Potência máxima	15W
Material predominante	Alumínio

Compatível com o Trilho de Sobrepor (pág. 169) e com o Kit Grade - SD1908 (pág. 165), vendidos separadamente.
DESIGN STELLA | PRODUTO PATENTEADO.

FLOW MR16

SPOT COM CANOPLA

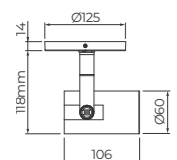

LANÇAMENTO

STL22001BR	BRANCO
STL22001PTO	PRETO

Lâmpada indicada	1x MR16 GU10 Stella
Potência máxima	15W
Material predominante	Alumínio

Compatível com o Trilho de Sobrepor (pág. 169) vendido separadamente.
DESIGN STELLA | PRODUTO PATENTEADO.

FLOW PAR20

SPOT COM CANOPLA

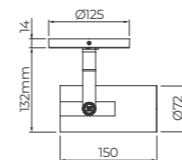

LANÇAMENTO

STL22002BR	BRANCO
STL22002PTO	PRETO

Lâmpada indicada	1x PAR20 Stella
Potência máxima	15W
Material predominante	Alumínio

Compatível com o Kit Grade para Spot Flow PAR20 - SD1905, vendido separadamente.

DESIGN STELLA | PRODUTO PATENTEADO.

KIT GRADE

PARA SPOT FLOW



SD1903	MR11
SD1904	MR16
SD1905	PAR20
SD1906	PAR30
SD1907	AR70
SD1908	AR111

Materials	Alumínio e ABS
Cor	Preto

Não compatível com Flow PAR30 CDMR LED.
DESIGN STELLA | PRODUTO PATENTEADO.



ZYLINDER

LUZ EM TODOS OS SENTIDOS

O Spot Zylinder para Trilho é uma solução que se destaca pelo design robusto e pelo acabamento de alto padrão da Stella. Direcionável, o produto permite distribuir a luz em cada espaço, iluminando seus ambientes com elegância e funcionalidade.

ZYLINDER MR16

SPOT PARA TRILHO

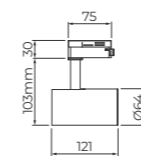

SD1710BR	BRANCO
SD1710PTO	PRETO

Lâmpada indicada	1x MR16 GU10 Stella
Potência máxima	35W
Material predominante	Alumínio

Compatível com o Trilho de Sobrepor (pág. 169) vendido separadamente.

ZYLINDER PAR20

SPOT PARA TRILHO

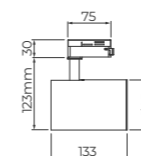

SD1720BR	BRANCO
SD1720PTO	PRETO

Lâmpada indicada	1x PAR20 Stella
Potência máxima	35W
Material predominante	Alumínio

Compatível com o Trilho de Sobrepor (pág. 169) vendido separadamente.

ZYLINDER PAR30

SPOT PARA TRILHO

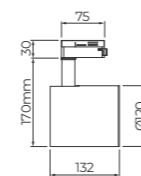

SD1730BR	BRANCO
SD1730PTO	PRETO

Lâmpada indicada	1x PAR30 Stella
Potência máxima	35W
Material predominante	Alumínio

Compatível com o Trilho de Sobrepor (pág. 169) vendido separadamente.

ZYLINDER AR70

SPOT PARA TRILHO

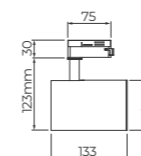

SD1740BR	BRANCO
SD1740PTO	PRETO

Lâmpada indicada	1x AR70 GU10 Stella
Potência máxima	35W
Material predominante	Alumínio

Compatível com o Trilho de Sobrepor (pág. 169) vendido separadamente.

ZYLINDER AR111

SPOT PARA TRILHO

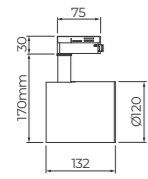

SD1750BR	BRANCO
SD1750PTO	PRETO

Lâmpada indicada	1x AR111 GU10 Stella
Potência máxima	35W
Material predominante	Alumínio

Compatível com o Trilho de Sobrepor (pág. 169) vendido separadamente.

TRILHO DE SOBREPOR

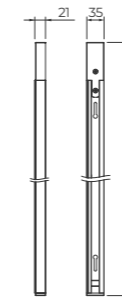

SD1010BR	BRANCO	1m
SD1010PTO	PRETO	1m
SD1015BR	BRANCO	1,5m
SD1015PTO	PRETO	1,5m
SD1020BR	BRANCO	2m
SD1020PTO	PRETO	2m

Material predominante Alumínio

Incluso: alimentador e ponteira.

ALIMENTADOR

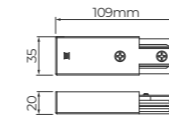

SD1046BR	BRANCO
SD1046PTO	PRETO

CONEXÃO I

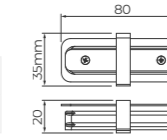

SD1043BR	BRANCO
SD1043PTO	PRETO

PONTEIRA

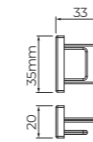

SD1047BR	BRANCO
SD1047PTO	PRETO

CONEXÃO L

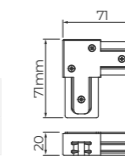

SD1044BR	BRANCO
SD1044PTO	PRETO

CANOPLA PLANA



SD1000BR	BRANCO
SD1000PTO	PRETO

ADAPTADOR

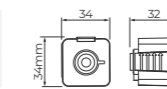

SD1100BR	BRANCO
SD1100PTO	PRETO



INFORMAÇÕES TÉCNICAS

GRÁFICOS LUMINOTÉCNICOS

LÂMPADAS	173
LUMINÁRIAS	178
FITAS E FONTES	184
JARDIM	186
TRILHOS	191

GRÁFICOS DE EFEITOS EMBUTIDOS SQUARE

SQUARE	192
SQUARE GHOST	193
SQUARE ANGLE	193

CONCEITOS LUMINOTÉCNICOS

CONFORTO VISUAL	194
ÍNDICE DE REPRODUÇÃO DE COR (IRC) ...	194
ÍNDICE R9	194
UGR	194
FLUXO LUMINOSO	195
INTENSIDADE LUMINOSA	195
EFICIÊNCIA LUMINOSA	195
TEMPERATURA DE COR	195
EXTRABAIXA TENSÃO	195
VIDA ÚTIL (L70)	196
BASE	196
GRAU DE PROTEÇÃO (IP)	196

A seguir, a Stella disponibiliza uma completa explicação a respeito dos dois principais gráficos luminotécnicos: gráfico de iluminância e gráfico de distribuição de intensidade luminosa. Estes gráficos representam visualmente a luz emitida e têm como objetivo representar o conceito tridimensional da distribuição e/ou intensidade da luz em um espaço. A Stella disponibiliza todos os gráficos dos seus produtos nas próximas páginas.

GRÁFICO DE ILUMINÂNCIA

Gráfico 1 – Dicroica MR16 ECO STH8538/30

1,0m	484lx	110cm
2,0m	121lx	210cm
3,0m	54lx	320cm
4,0m	30lx	430cm
5,0m	19lx	540cm

Altura, Emax e Diâmetro

Ilustração 1 – Dicroica MR16 ECO STH8538/30

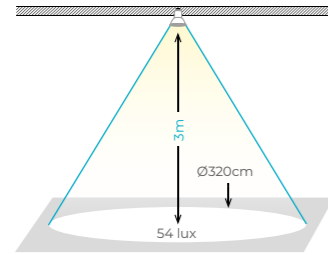

Indica a **iluminância máxima** (dada em lux) para diferentes **distâncias** do fecho de luz, assim como o seu **diâmetro**. No caso ao lado, referente a uma lâmpada MR16 de 60° (STH8538/30), nota-se que, a três metros de altura, por exemplo, a área incidida pelo fecho terá uma iluminância máxima de 54 lux, com um diâmetro de 320cm.

GRÁFICO DE DISTRIBUIÇÃO DE INTENSIDADE LUMINOSA

Gráfico 2 – Dicroica MR16 ECO STH8538/30

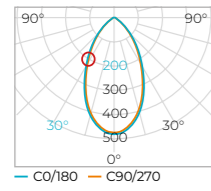

— C0/180 — C90/270

Ilustração 2 – Dicroica MR16 ECO STH8538/30

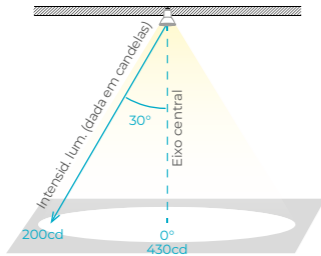

Este gráfico auxilia na identificação da intensidade luminosa — dada em candela (cd) — que será emitida em **diversas direções**. Para conhecimento, a intensidade luminosa informada junto a cada produto deste catálogo e na respectiva embalagem refere-se à **intensidade luminosa de pico**, que normalmente se dá no centro do fecho (eixo 0°). No Gráfico e Ilustração 2 (ao lado), que se referem a uma MR16 de 60°, a intensidade luminosa é de 430cd. Mas, por exemplo, em um plano de trabalho que está a 30° do eixo central desta fonte luminosa, a intensidade luminosa passará a ser de 200cd.

Porém, além de mostrar a intensidade, este gráfico também demonstra o **tipo de distribuição proporcionada** pela lâmpada/luminária (facho aberto, fechado, direto, indireto...). Essa distribuição luminosa é apresentada em duas curvas. A primeira curva ilustra a distribuição luminosa no eixo longitudinal (C0/180) e a segunda, no eixo transversal (C90/270). Visualizar as duas curvas é útil no caso de fontes luminosas em que o fecho é projetado de diferentes formas nos planos longitudinal e transversal – como, por exemplo, o balizador Neu 2 (Gráfico e Ilustração 3).

Gráfico 3 – Neu 2 | Balizador de Sobrepor STH8750/30

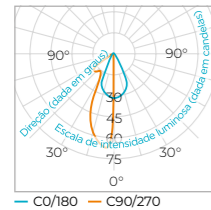

— C0/180 — C90/270

Ilustração 3 – Neu 2 | Balizador de Sobrepor STH8750/30

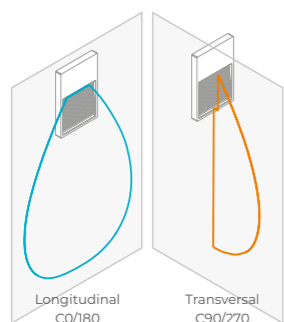

Para referência, no caso de modelos de produtos com diferentes opções de tensão e/ou temperatura de cor, disponibilizamos a de menor valor.

Pág. 12

STL21411/27

1m	9503lx	0,1m
2m	2376lx	0,2m
3m	1056lx	0,4m
4m	594lx	0,5m
5m	380lx	0,6m

Altura, Emax e Diâmetro

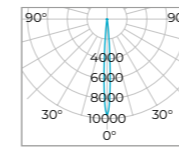

— C0/180 — C90/270

STL21412/27

1m	3501lx	0,3m
2m	875lx	0,5m
3m	389lx	0,8m
4m	219lx	1m
5m	140lx	1,3m

Altura, Emax e Diâmetro

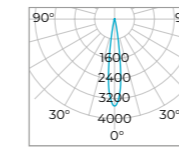

— C0/180 — C90/270

STL21413/27

1m	1500lx	0,4m
2m	375lx	0,8m
3m	167lx	1,2m
4m	94lx	1,6m
5m	60lx	2m

Altura, Emax e Diâmetro

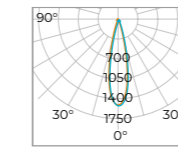

— C0/180 — C90/270

Pág. 14

STL21421/27

1m	27503lx	0,1m
2m	6876lx	0,2m
3m	3056lx	0,3m
4m	1719lx	0,4m
5m	1100lx	0,5m

Altura, Emax e Diâmetro

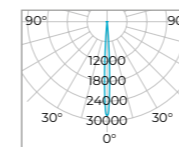

— C0/180 — C90/270

STL21422/27

1m	13750lx	0,2m
2m	3438lx	0,3m
3m	1528lx	0,5m
4m	859lx	0,7m
5m	550lx	0,9m

Altura, Emax e Diâmetro

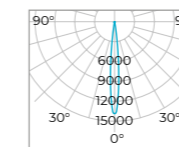

— C0/180 — C90/270

STL21423/27

1m	3149lx	0,4m
2m	787lx	0,9m
3m	350lx	1,3m
4m	197lx	1,7m
5m	126lx	2,1m

Altura, Emax e Diâmetro

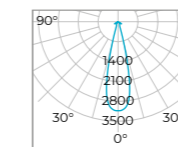

— C0/180 — C90/270

Pág. 19

STH20513/27

1m	406lx	0,6m
2m	102lx	1,3m
3m	45lx	1,9m
4m	25lx	2,5m
5m	16lx	3,1m

Altura, Emax e Diâmetro

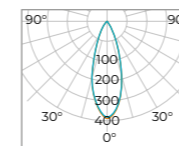

— C0/180 — C90/270

STH7530/27

1m	579lx	0,6m
2m	145lx	1,1m
3m	64lx	1,7m
4m	36lx	2,3m
5m	23lx	2,8m

Altura, Emax e Diâmetro

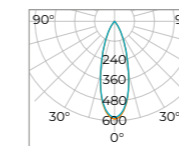

— C0/180 — C90/270

STL21521/27

1m	360lx	0,2m
2m	90lx	0,4m
3m	40lx	0,6m
4m	22lx	0,8m
5m	14lx	1,1m

Altura, Emax e Diâmetro

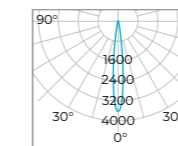

— C0/180 — C90/270

STL21522/27

1m	4059lx	0,2m
2m	1015lx	0,4m
3m	451lx	0,6m
4m	254lx	0,8m
5m	162lx	1m

Altura, Emax e Diâmetro

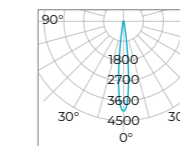

— C0/180 — C90/270

STL21520/27

1m	4482lx	0,2m
2m	1120lx	0,4m
3m	498lx	0,6m
4m	280lx	0,7m
5m	179lx	0,9m

Altura, Emax e Diâmetro

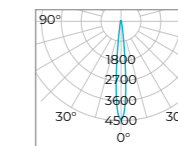

— C0/180 — C90/270

Pág. 20

STH20535/27

1m	873lx	0,7m
2m	218lx	1,3m
3m	97lx	2m
4m	55lx	2,7m
5m	35lx	3,3m

Altura, Emax e Diâmetro

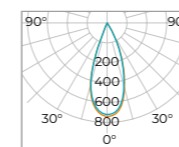

— C0/180 — C90/270

STH7535/27

1m	1074lx	0,7m
2m	269lx	1,4m
3m	119lx	2,1m
4m	67lx	2,7m
5m	43lx	3,4m

Altura, Emax e Diâmetro

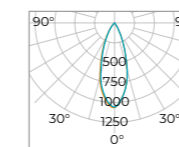

— C0/180 — C90/270

STH20020/27

1m	1102lx	0,5m
2m	275lx	1m
3m	122lx	1,5m
4m	69lx	2m
5m	44lx	2,5m

Altura, Emax e Diâmetro

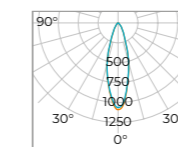

— C0/180 — C90/270

STH7080/27

1m	1350lx	0,4m
2m	338lx	0,8m
3m	150lx	1,2m
4m	84lx	1,6m
5m	54lx	2m

Altura, Emax e Diâmetro

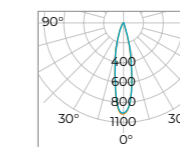

— C0/180 — C90/270

Pág. 22

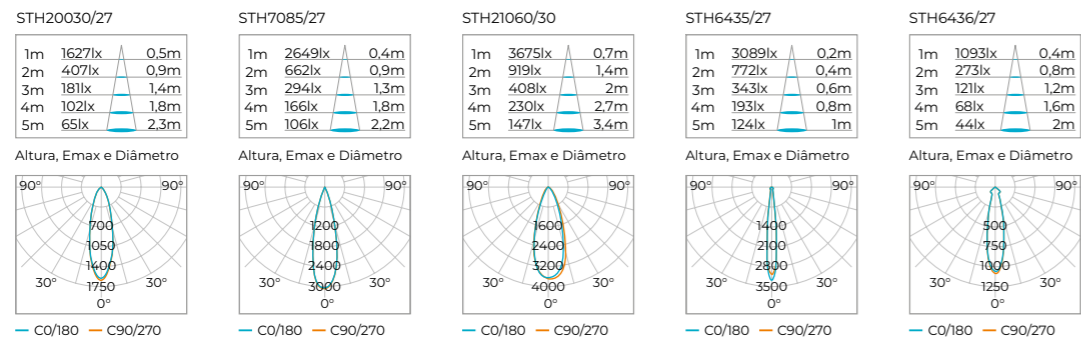

Pág. 23

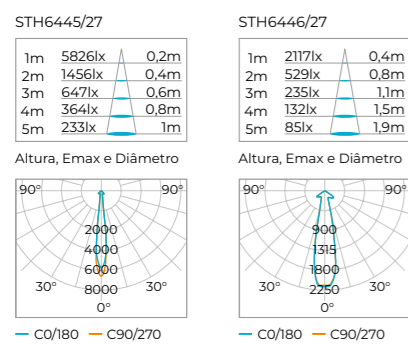

Pág. 25

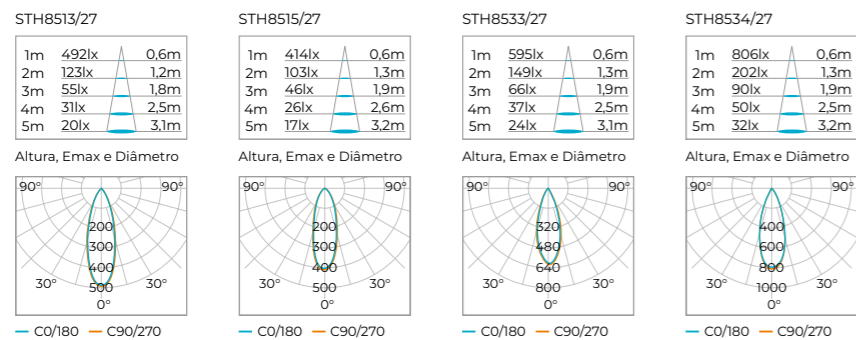

Pág. 26

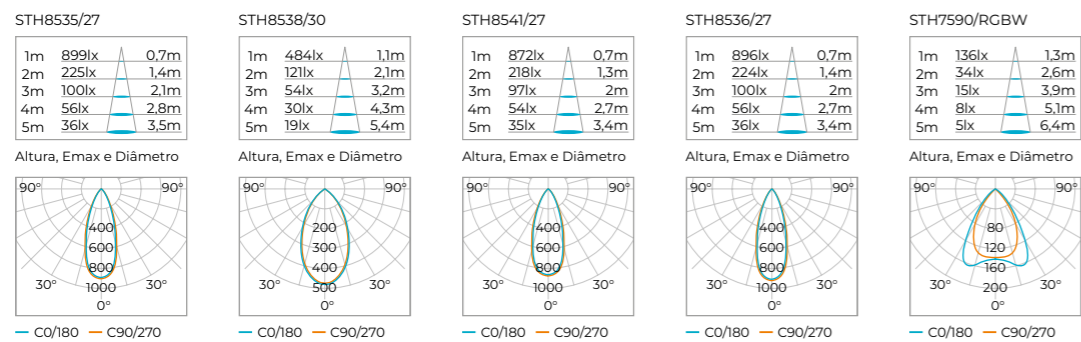

Pág. 27

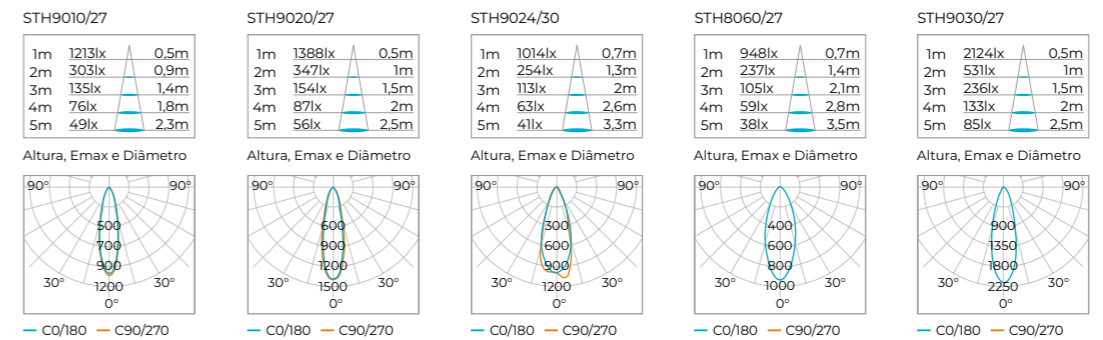

Pág. 28

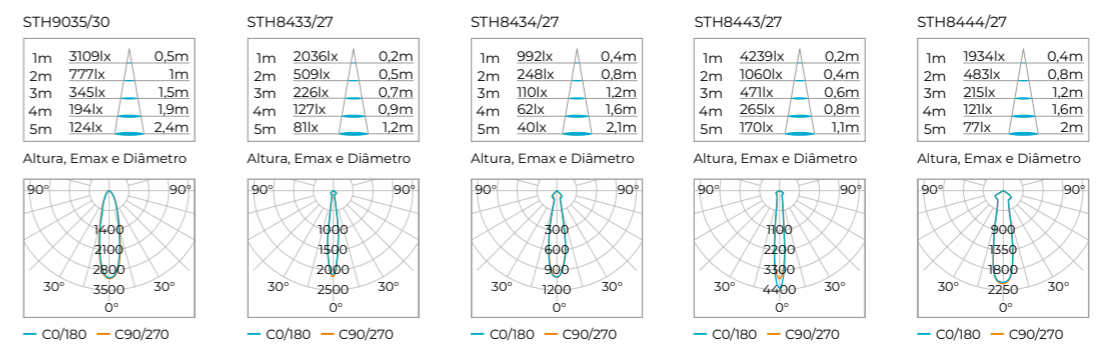

Pág. 29

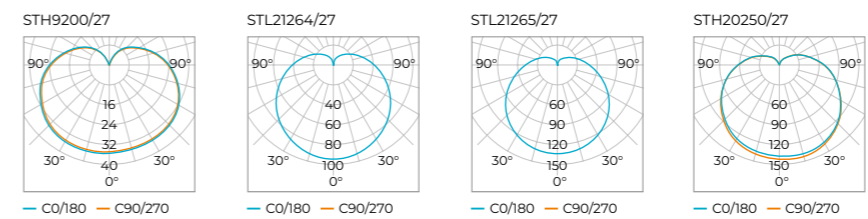

Pág. 30

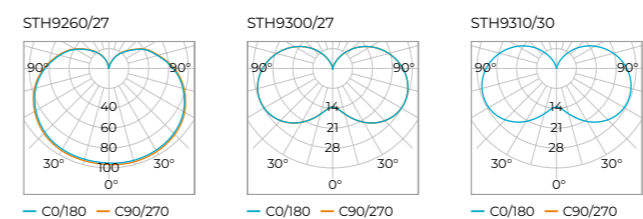

Pág. 31

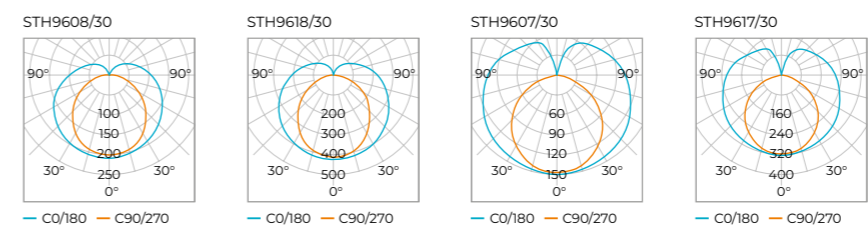

Pág. 32

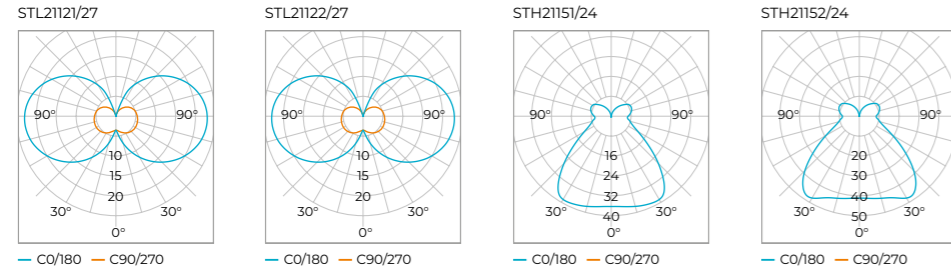

Pág. 33

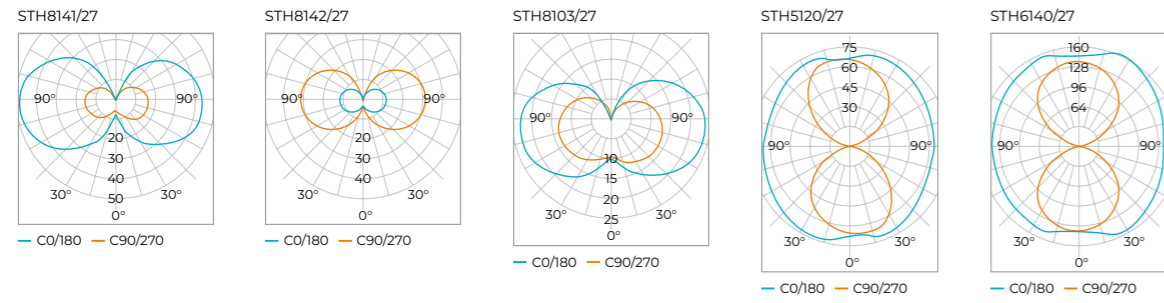

Pág. 35

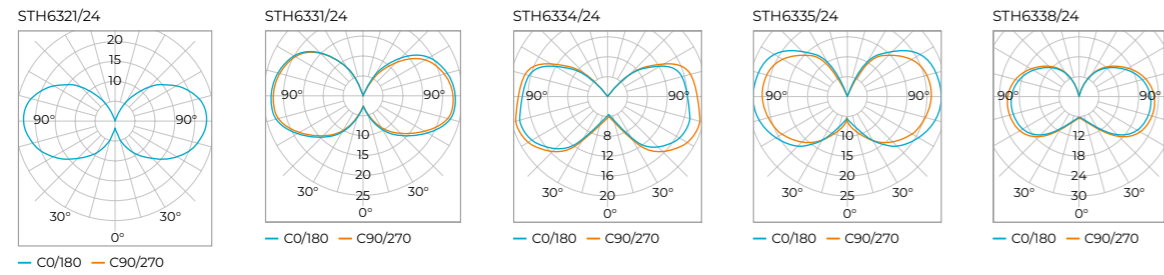

Pág. 36

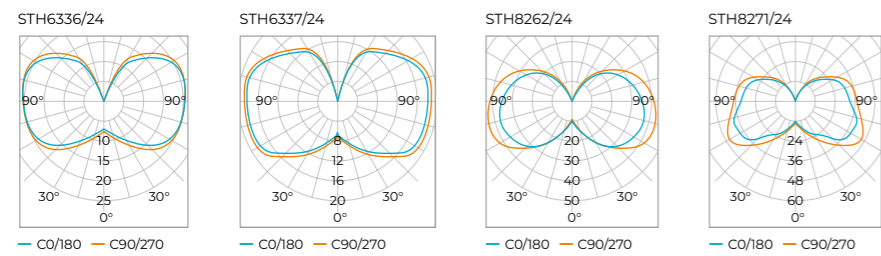

Pág. 37

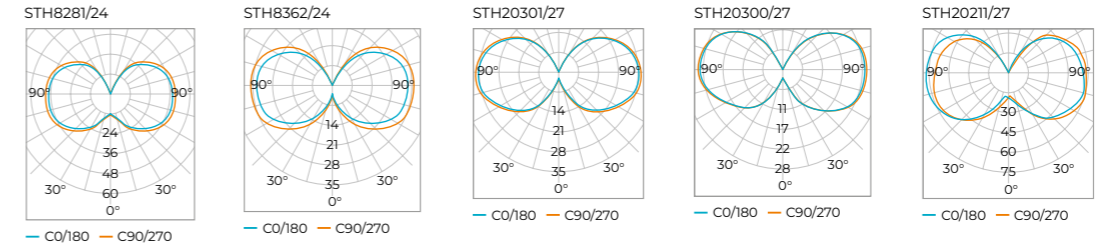

Pág. 38

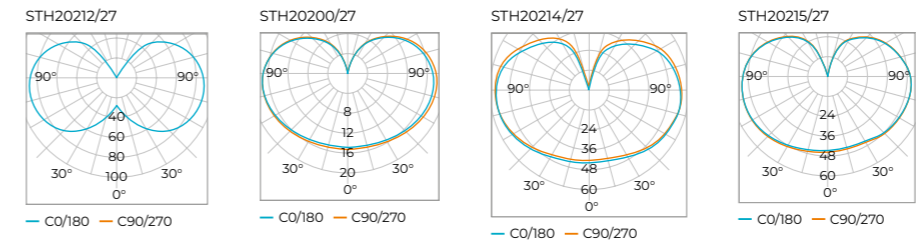

Pág. 39

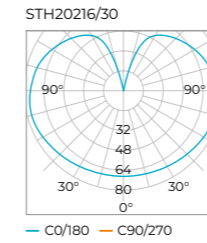

Pág. 43

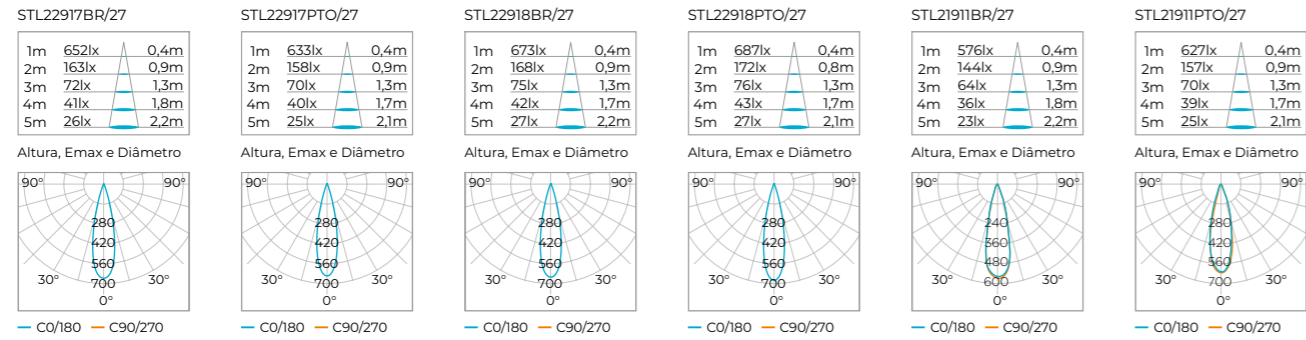

Pág. 56

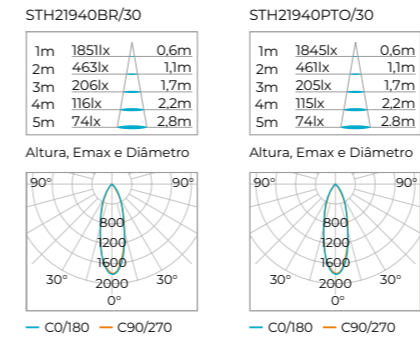

Pág. 43

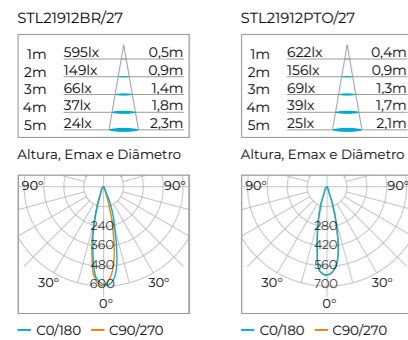

Pág. 57

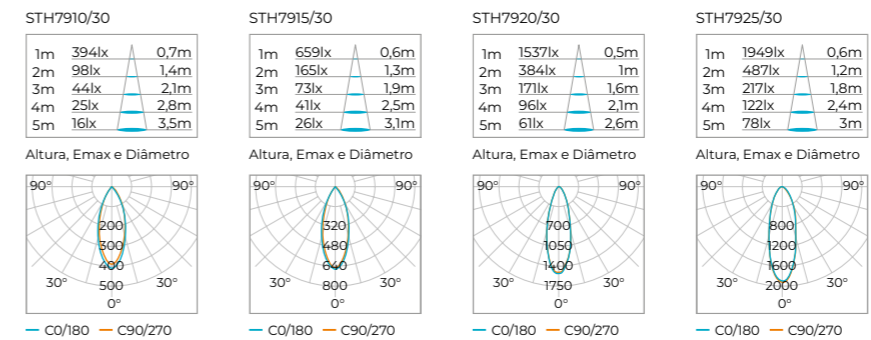

Pág. 45

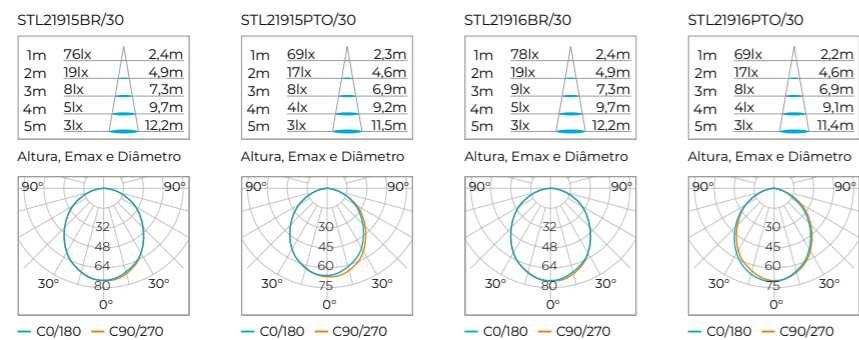

Pág. 59

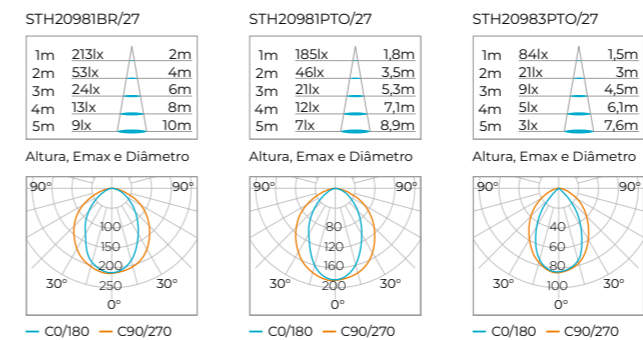

Pág. 56

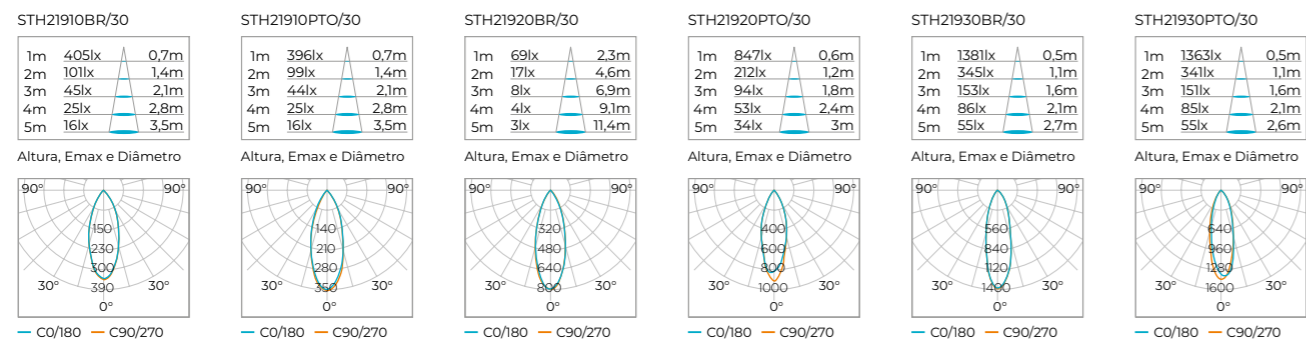

Pág. 60

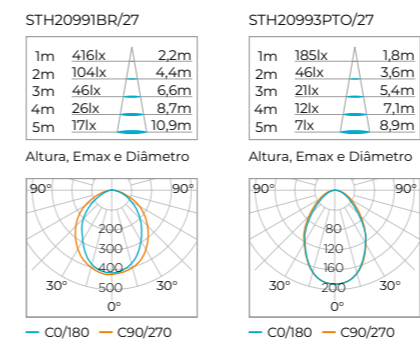

Pág. 61

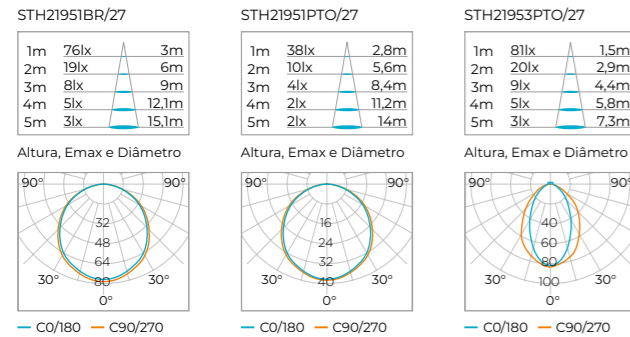

Pág. 67

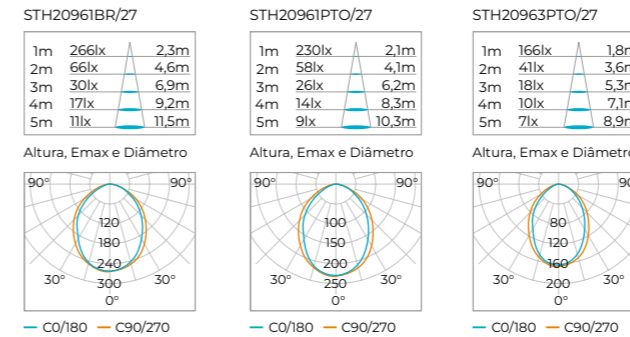

Pág. 62

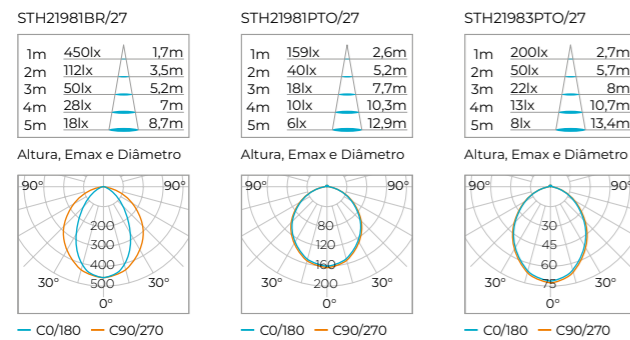

Pág. 68

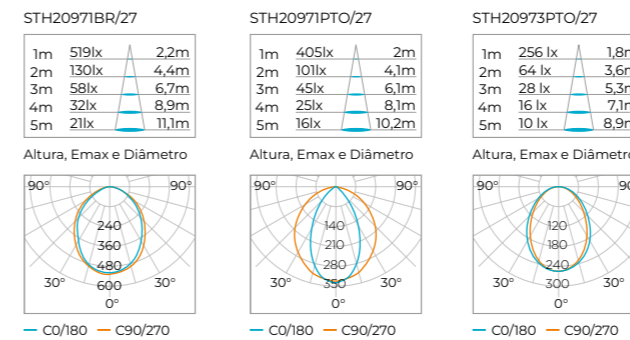

Pág. 65

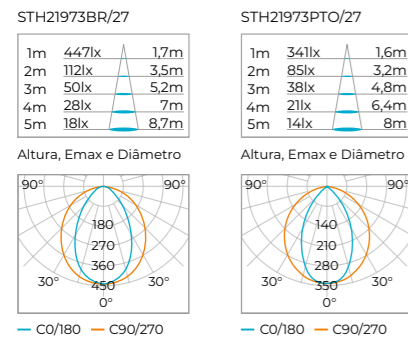

Pág. 73

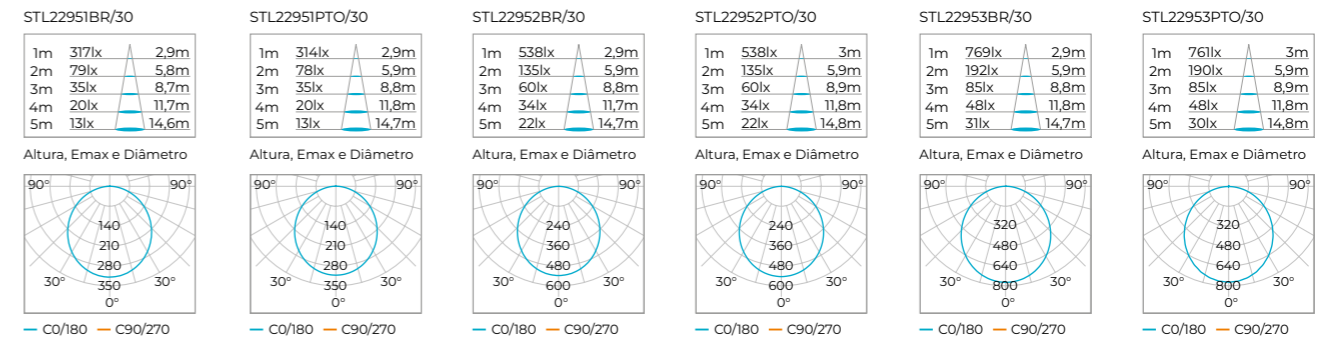

Pág. 66

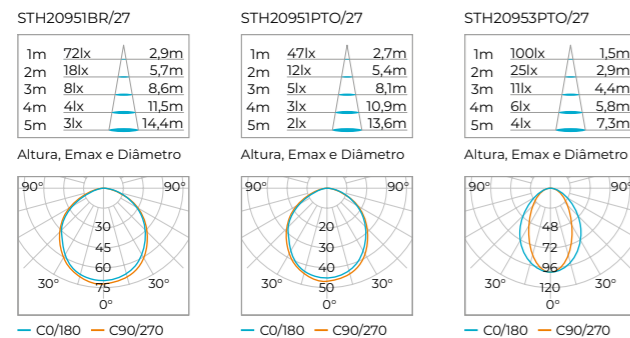

Pág. 75

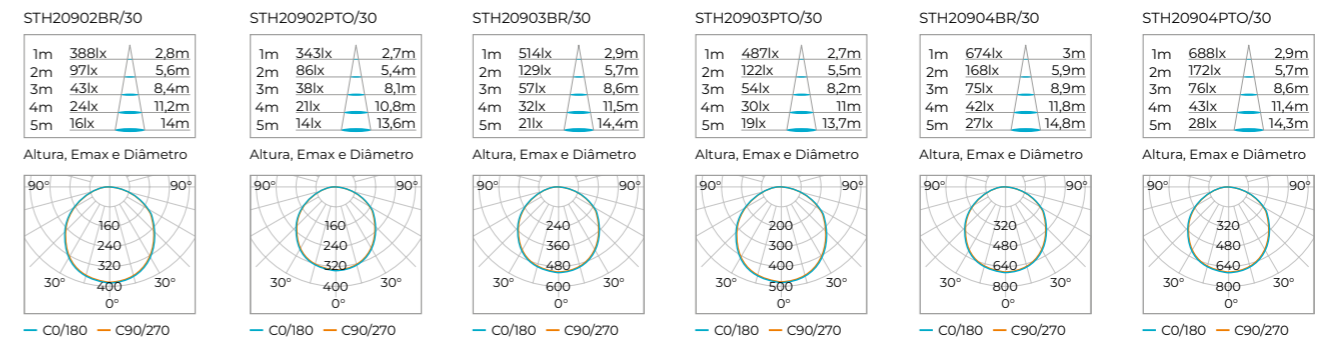

Pág. 76

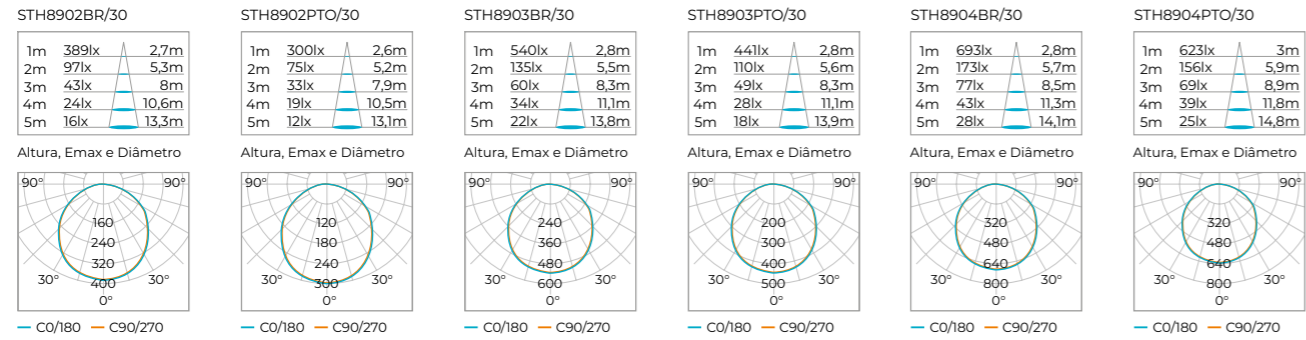

Pág. 76

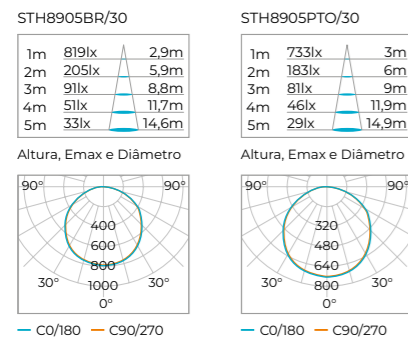

Pág. 79

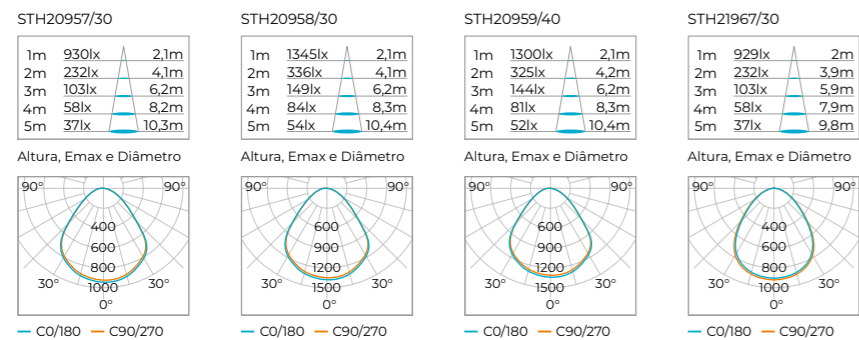

Pág. 81

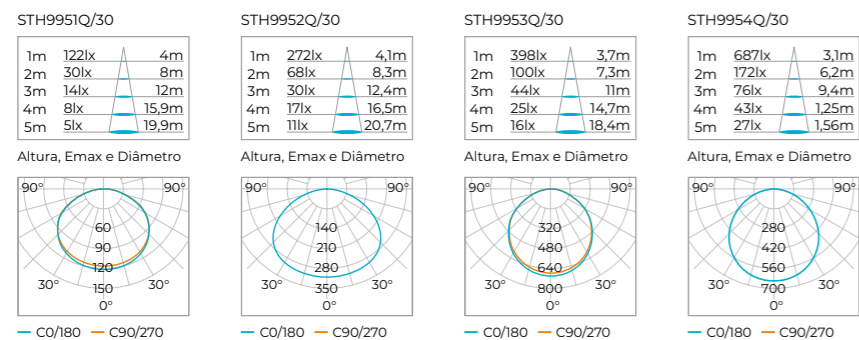

Pág. 82

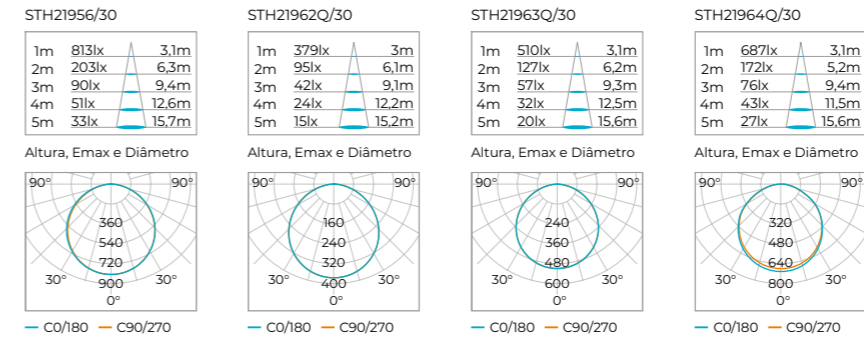

Pág. 83

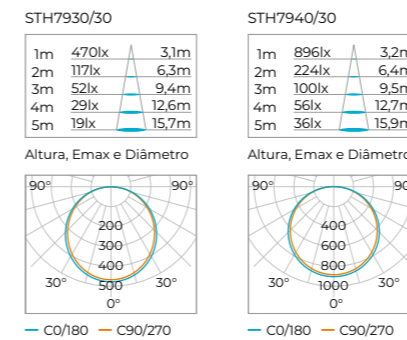

Pág. 87

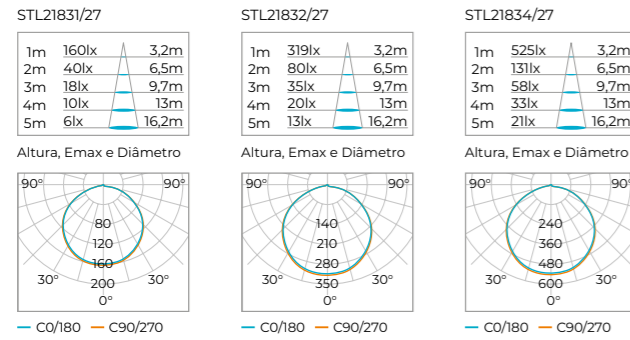

Pág. 88

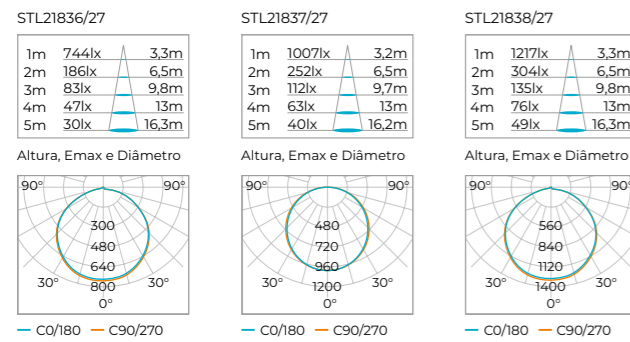

Pág. 89

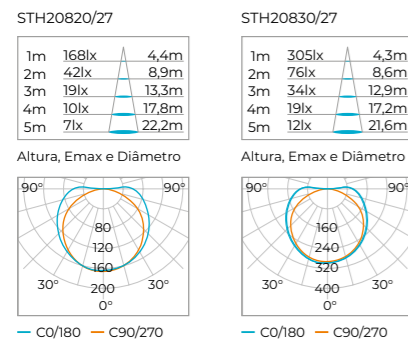

Pág. 91

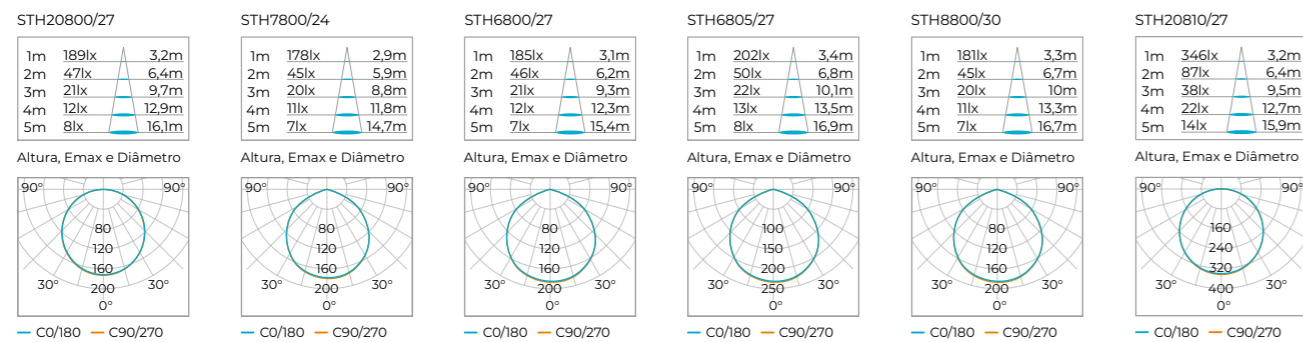

Pág. 92

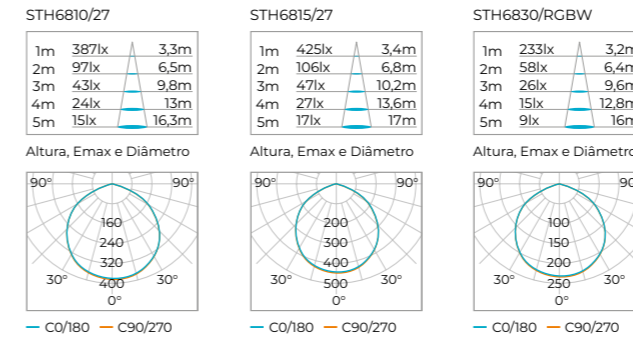

Pág. 94

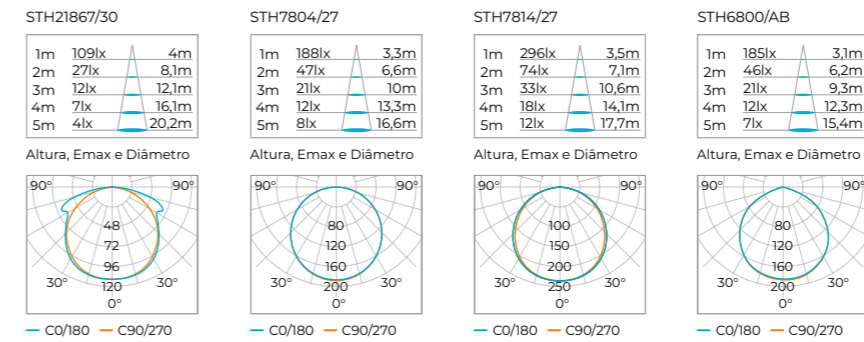

Pág. 95

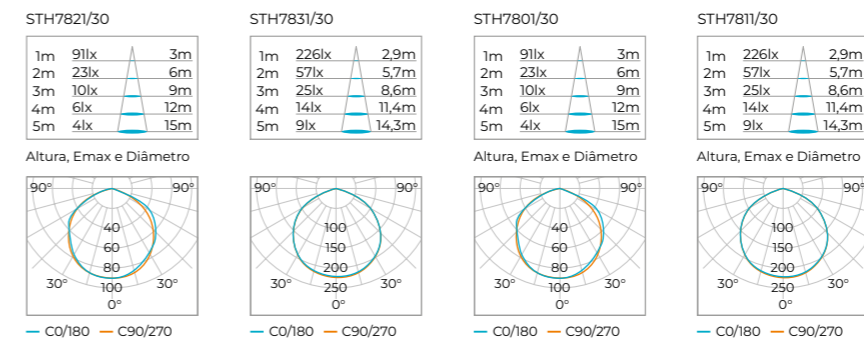

Pág. 113

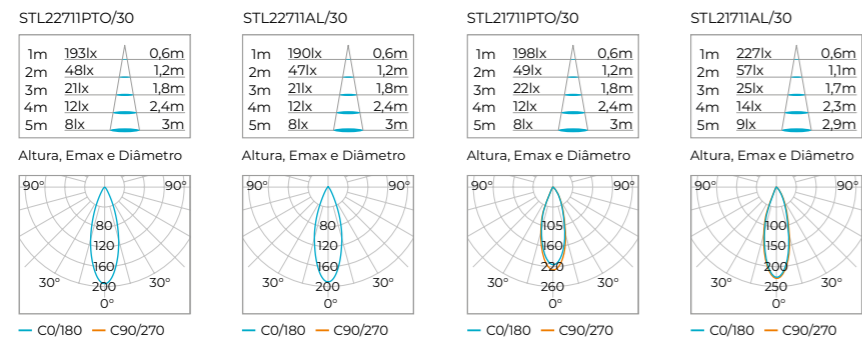

Pág. 115

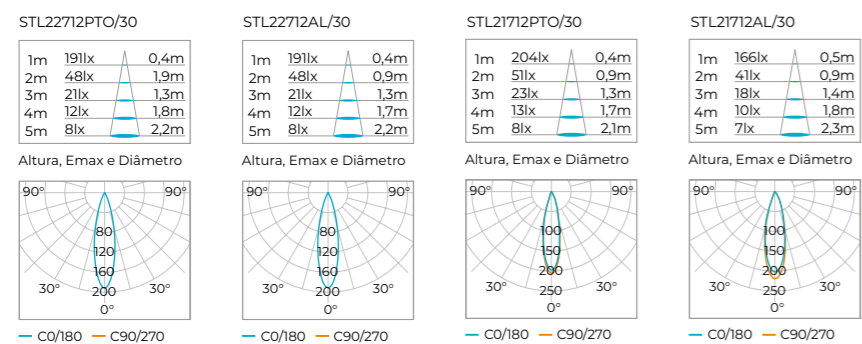

Pág. 117

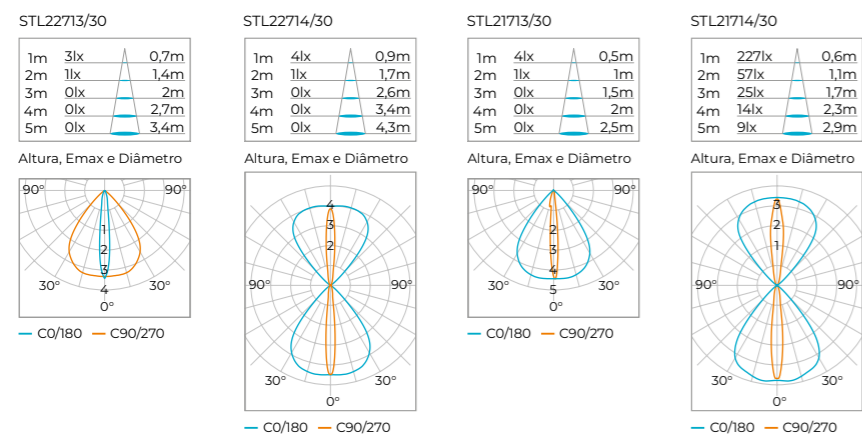

Pág. 119

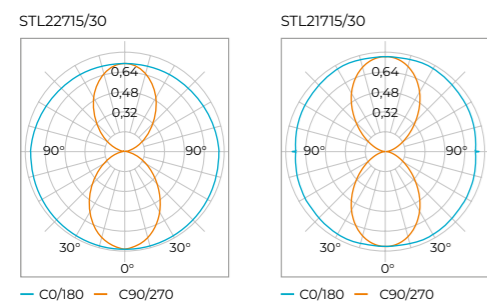

Pág. 121

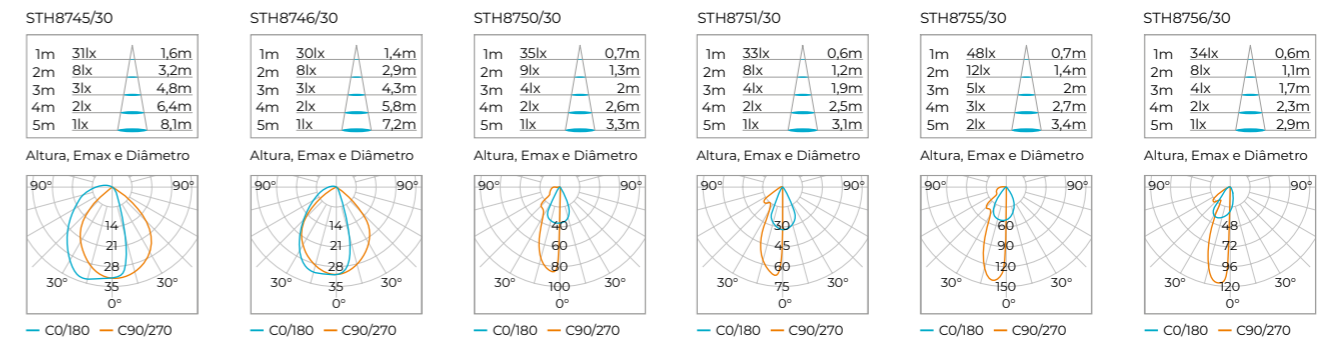

Pág. 123

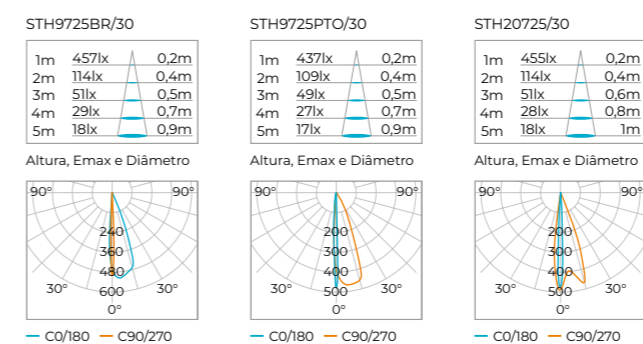

Pág. 124

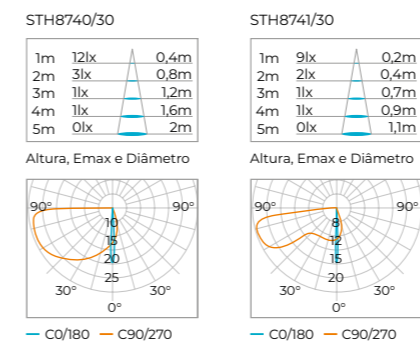

Pág. 125

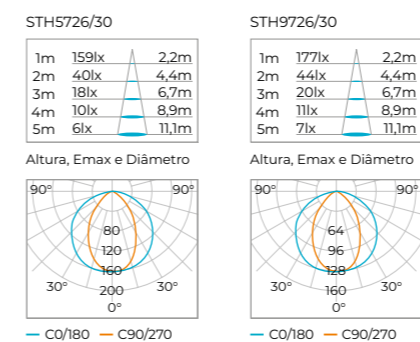

Pág. 129

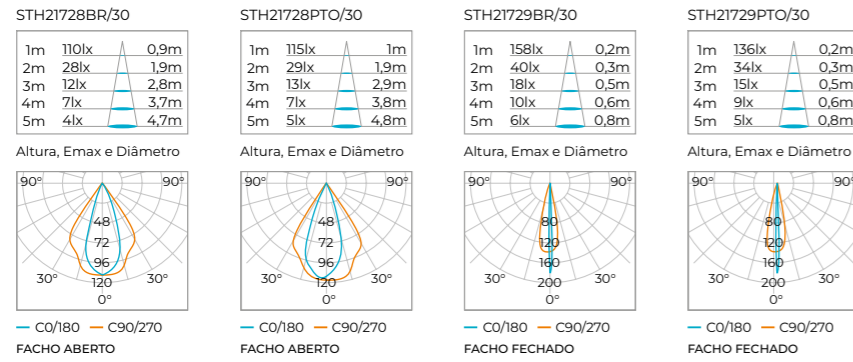

Pág. 130

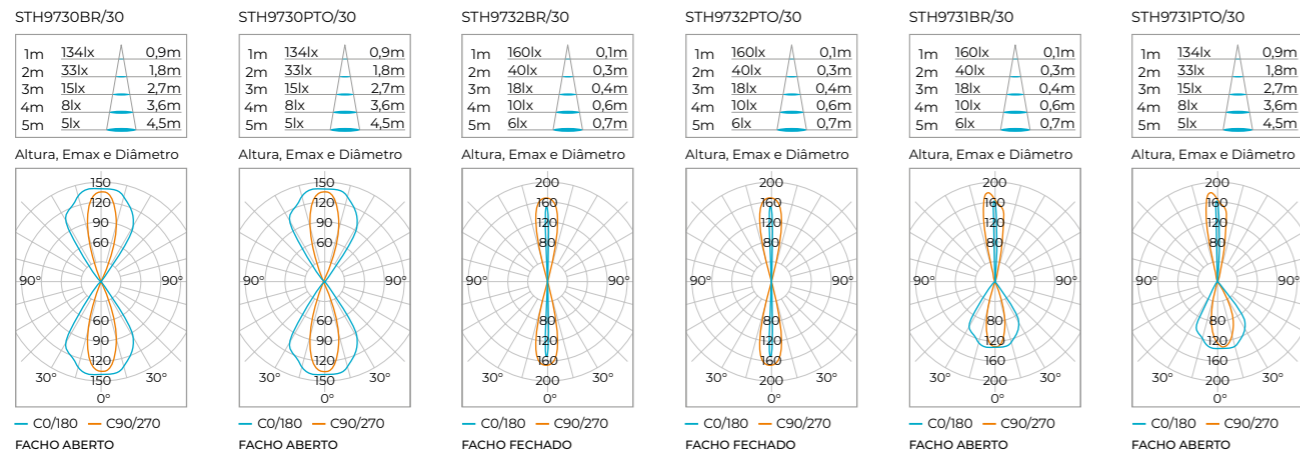

Pág. 133

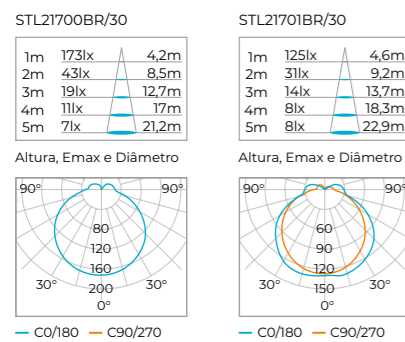

Pág. 135

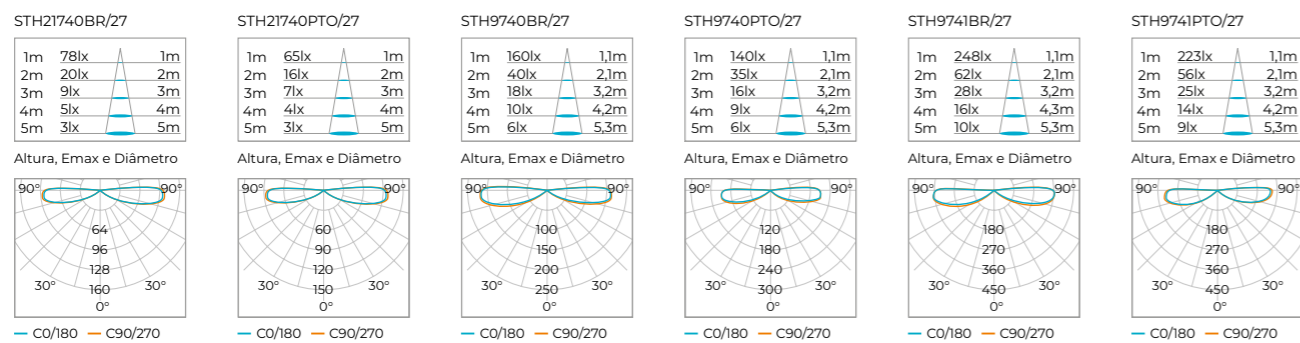

Pág. 137

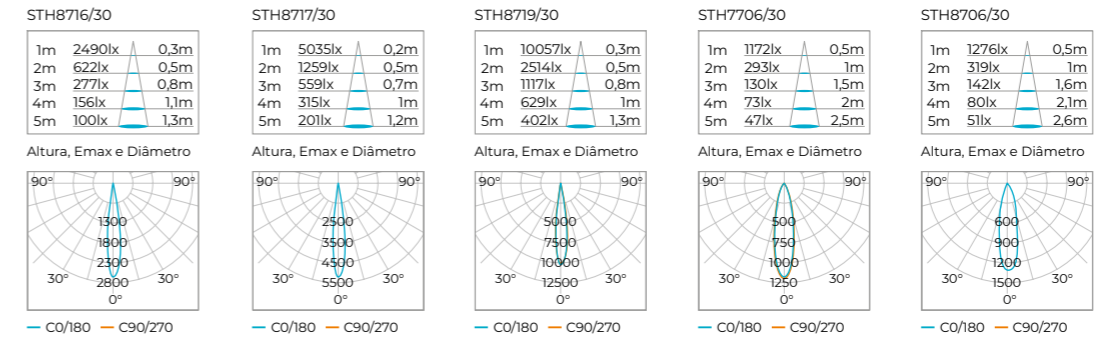

Pág. 138

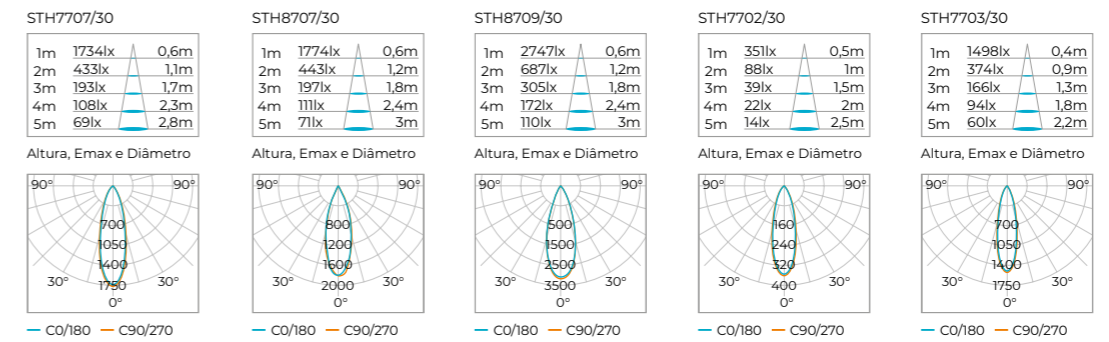

Pág. 139

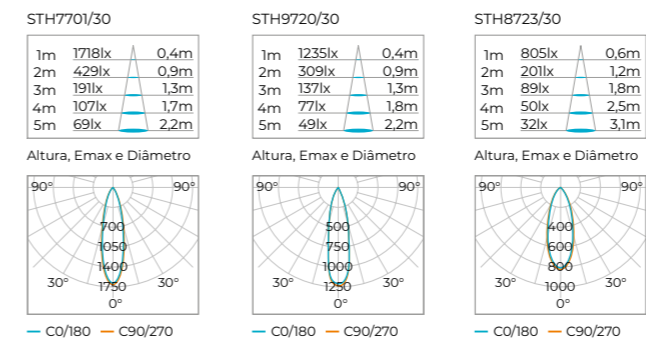

Pág. 141

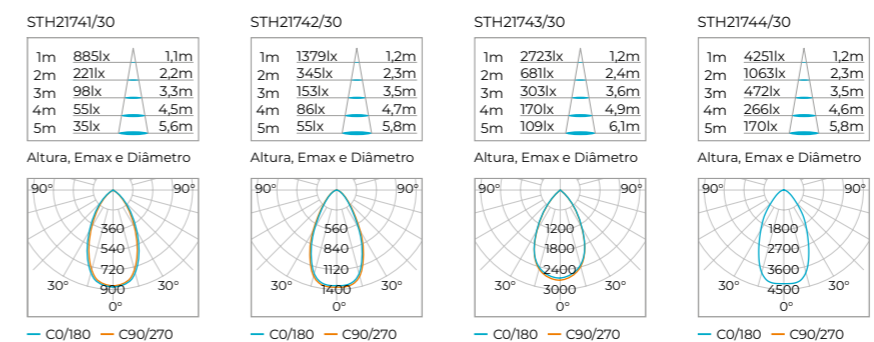

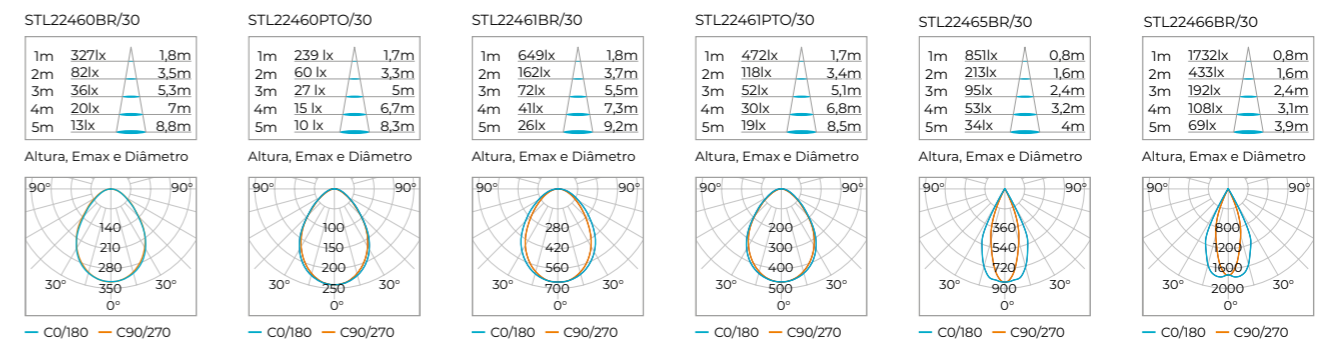
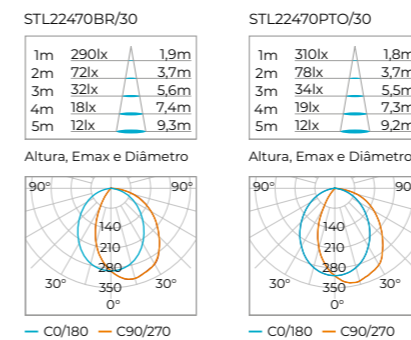
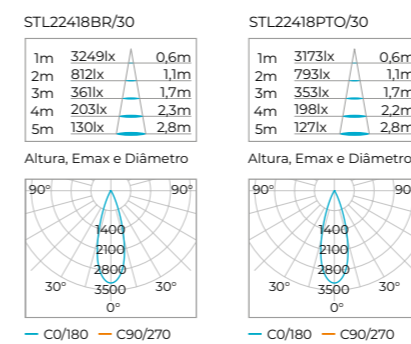
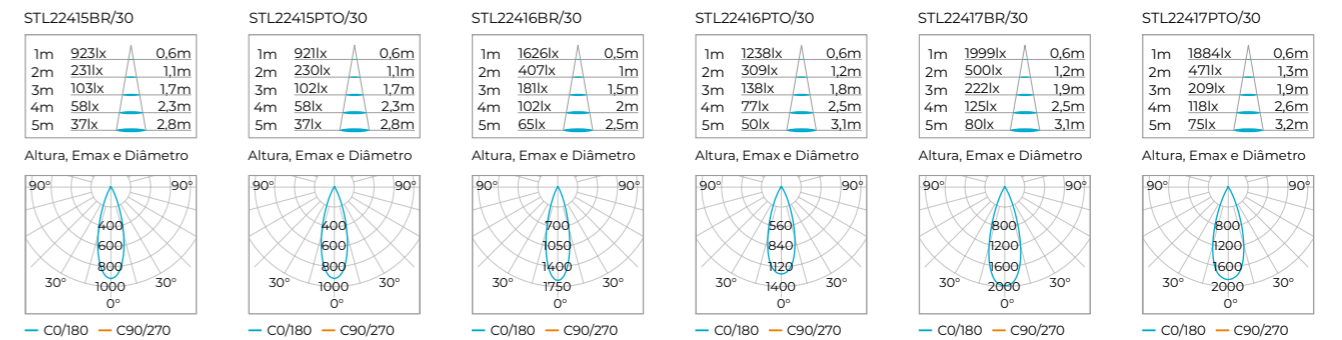
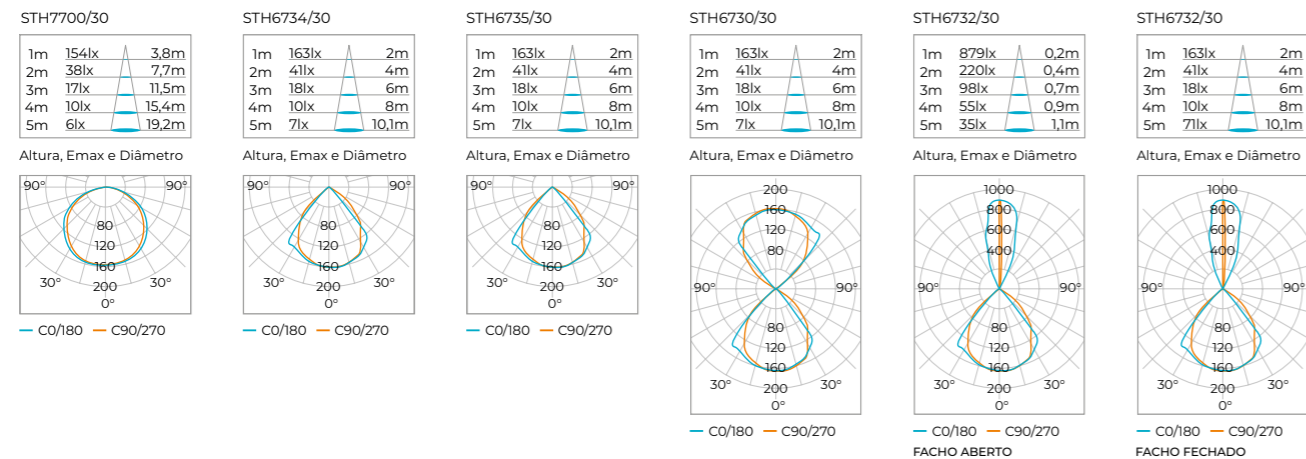

GRÁFICOS DE EFEITOS EMBUTIDOS SQUARE

O distanciamento das luminárias Square pode ser baseado na altura desejada do efeito. Efeito calculado com base no uso de lâmpadas da linha EVO Stella.

Para ver as tabelas de efeitos com outras lâmpadas, basta apontar a câmera do seu celular para o QR Code correspondente.

Nas luminárias Square e Square Ghost, as medidas descritas são baseadas na orientação em 15° da lâmpada para a parede.

SQUARE

MR11

STH7530/27 (MR11 EVO PRO)	
Distância até a Borda da Luminária (DBL)	Início do Efeito de Luz (IEL)
10cm	16cm
15cm	23cm
20cm	30cm
25cm	37cm

STH8910BR
STH8910BR/PTO
STH8910PTO

GABARITO DE CORTE
62x62mm



MR16

STH7535/27 (MR16 EVO PRO)	
Distância até a Borda da Luminária (DBL)	Início do Efeito de Luz (IEL)
10cm	16cm
15cm	23cm
20cm	30cm
25cm	37cm

STH8915BR
STH8915BR/PTO
STH8915PTO

GABARITO DE CORTE
80x80mm



PAR20

STH7080/27 (PAR20 EVO PRO)	
Distância até a Borda da Luminária (DBL)	Início do Efeito de Luz (IEL)
15cm	18cm
20cm	24cm
25cm	30cm
30cm	36cm

STH8920BR
STH8920BR/PTO
STH8920PTO

GABARITO DE CORTE
100x100mm



PAR30

STH7085/27 (PAR30 EVO PRO)	
Distância até a Borda da Luminária (DBL)	Início do Efeito de Luz (IEL)
15cm	18cm
20cm	22cm
25cm	28cm
30cm	34cm

STH8925BR
STH8925BR/PTO
STH8925PTO

GABARITO DE CORTE
127x127mm



AR70

STH6436/27 (AR70 EVO)	
Distância até a Borda da Luminária (DBL)	Início do Efeito de Luz (IEL)
15cm	20cm
20cm	25cm
25cm	32cm
30cm	38cm

STH8930BR
STH8930BR/PTO
STH8930PTO

GABARITO DE CORTE
100x100mm



AR111

STH6446/27 (AR111 EVO)	
Distância até a Borda da Luminária (DBL)	Início do Efeito de Luz (IEL)
15cm	17cm
20cm	21cm
25cm	30cm
30cm	35cm

STH8935BR
STH8935BR/PTO
STH8935PTO

GABARITO DE CORTE
145x145mm



SQUARE GHOST

MR11

STH7530/27 (MR11 EVO PRO)	
Distância até a Borda da Luminária (DBL)	Início do Efeito de Luz (IEL)
10cm	26cm
15cm	41cm

STH8940BR
STH8940BR/PTO
STH8940PTO

GABARITO DE CORTE
60x60mm



MR16

STH7535/27 (MR16 EVO PRO)	
Distância até a Borda da Luminária (DBL)	Início do Efeito de Luz (IEL)
10cm	20cm
15cm	33cm

STH8945BR
STH8945BR/PTO
STH8945PTO

GABARITO DE CORTE
79x79mm



PAR20

STH7080/27 (PAR20 EVO PRO)	
Distância até a Borda da Luminária (DBL)	Início do Efeito de Luz (IEL)
10cm	20cm
15cm	29cm

STH8950BR
STH8950BR/PTO
STH8950PTO

GABARITO DE CORTE
99x99mm



AR70

STH6436/27 (AR70 EVO)	
Distância até a Borda da Luminária (DBL)	Início do Efeito de Luz (IEL)
10cm	16cm
15cm	27cm

STH8955BR
STH8955BR/PTO
STH8955PTO

GABARITO DE CORTE
99x99mm



SQUARE ANGLE

25° MR11

STH7530/27 (MR11 EVO PRO)	
Distância até a Borda da Luminária (DBL)	Início do Efeito de Luz (IEL)
15cm	14cm
20cm	19cm
25cm	23cm
30cm	28cm
40cm	38cm
60cm	56cm
80cm	75cm
100cm	97cm

STH8960BR
STH8960BR/PTO
STH8960PTO

GABARITO DE CORTE
60x60mm



25° MR16

STH7535/27 (MR16 EVO PRO)	
Distância até a Borda da Luminária (DBL)	Início do Efeito de Luz (IEL)
15cm	13cm
20cm	18cm
25cm	21cm
30cm	27cm
40cm	34cm
60cm	51cm
80cm	70cm
100cm	87cm

STH8970BR
STH8970BR/PTO
STH8970PTO

GABARITO DE CORTE
80x80mm



40° MR11

STH7530/27 (MR11 EVO PRO)	
Distância até a Borda da Luminária (DBL)	Início do Efeito de Luz (IEL)
15cm	11cm
20cm	16cm
25cm	21cm
30cm	26cm
40cm	31cm
60cm	36cm
80cm	42cm
100cm	52cm
125cm	64cm
150cm	80cm

STH8965BR
STH8965BR/PTO
STH8965PTO

GABARITO DE CORTE
60x90mm



40° MR16

STH7535/27 (MR16 EVO PRO)	
Distância até a Borda da Luminária (DBL)	Início do Efeito de Luz (IEL)
15cm	11cm
20cm	16cm
25cm	21cm
30cm	26cm
40cm	32cm
60cm	37cm
80cm	42cm
100cm	53cm
125cm	65cm
150cm	80cm

STH8975BR
STH8975BR/PTO
STH8975PTO

GABARITO DE CORTE
80x116mm



Listamos a seguir as definições de alguns termos da área da iluminação que costumam causar dúvidas. Caso tenha alguma pergunta depois da leitura, entre em contato com a Stella! Nosso e-mail e telefone estão listados na última página do catálogo.

CONFORTO VISUAL

A luz tem influência na sensação de bem-estar dentro de um espaço. Quanto melhor aplicada e posicionada ela estiver, maior será o conforto visual percebido no ambiente. Entre as características dos produtos Stella que reforçam esse diferencial, estão: defletor flutuante e rebaixado; fonte de luz recuada; grade e lente antiofuscantes; luz indireta/rebatida.

ÍNDICE DE REPRODUÇÃO DE COR (IRC)

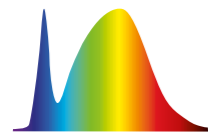

Indica o grau de fidelidade com que as cores são reproduzidas por uma determinada fonte de luz. Um índice de reprodução 100 (dado à luz solar) apresenta as cores com total fidelidade e precisão. Quanto maior o valor, mais correta será a reprodução das cores.

ÍNDICE R9



O índice R9 é um parâmetro que complementa o Índice de Reprodução de Cor (IRC) e refere-se especificamente à reprodução da cor vermelha. Quanto mais alto o R9 de uma fonte luminosa, mais fiel será a reprodução desta cor. O INMETRO exige apenas que o R9 em lâmpadas LED seja maior do que zero, mas a Stella oferece produtos com este índice em valor superior a 90, considerado altíssimo. A iluminação com R9 elevado é muito importante para, por exemplo, valorizar obras de arte, alimentos, tons de pele, etc.

UGR

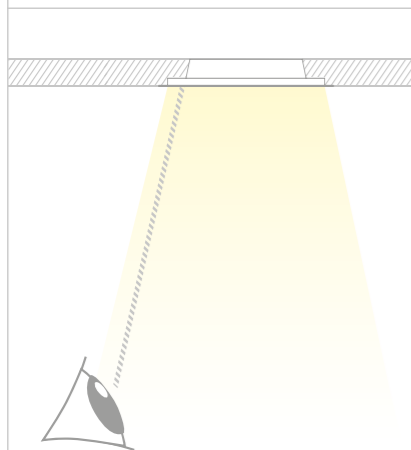

UGR significa Unified Glare Rating (Índice de Ofuscamento Unificado). O UGR fornece informações sobre o ofuscamento para uma instalação em ambiente interno. Neste conceito, ofuscamento é uma combinação de parâmetros, como brilho da luminária, brilho da luz circundante no ambiente, ângulo de visão do observador, altura de instalação e dimensão da área luminosa.

Tendo como base uma sala de padrão de referência (norma ABNT 8995-1:2013, item C.2), podemos chegar ao UGR de uma luminária.

UGR 19

A escala UGR é composta pelos valores 13, 16, 19, 22, 25 e 28. Normalmente, o UGR das luminárias LED de iluminação geral fica acima de 22. Nosso novo Painel de Embutir EVO tem UGR 19 (págs. 78 e 79), que proporciona muito mais conforto visual.

FLUXO LUMINOSO

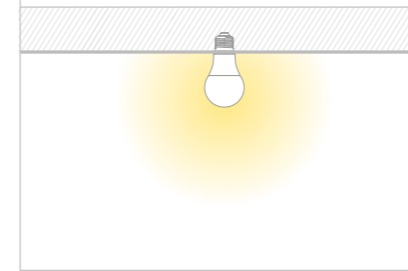

INTENSIDADE LUMINOSA

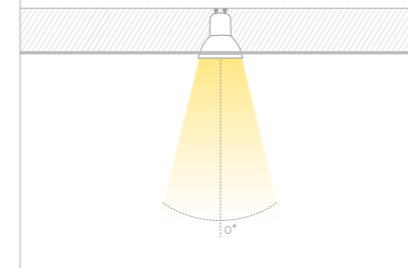

EFICIÊNCIA LUMINOSA

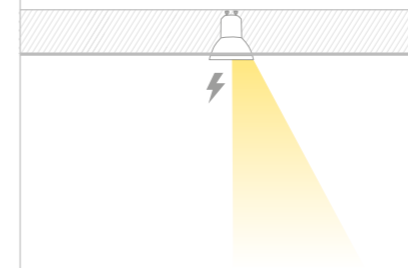

TEMPERATURA DE COR

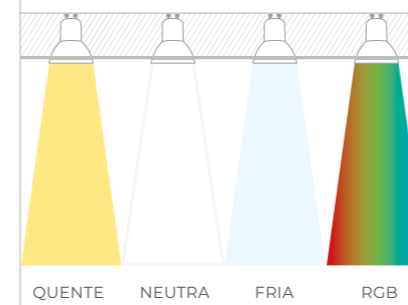

EXTRABAIXA TENSÃO



Unidade de medida: lúmen (lm)

Um dos parâmetros mais importantes de uma fonte de luz, pois refere-se à quantidade total de luz emitida por uma fonte luminosa.

Unidade de medida: candela (cd)

Refere-se à intensidade da luz projetada em uma determinada direção. Esta medida é importante para luminárias ou lâmpadas com fecho de luz do tipo direcional e é diretamente influenciada pelo ângulo de abertura do fecho da fonte luminosa e pela capacidade do conjunto óptico de projetar a luz na direção desejada. Quando comparadas duas fontes de luz de mesmo fluxo luminoso, quanto menor o ângulo de abertura, melhor a capacidade do conjunto óptico.

Unidade de medida: lumens/watt (lm/W)

É a relação entre a quantidade total de luz e a potência consumida. Quanto mais eficiente uma lâmpada é, maior o fluxo luminoso em relação a cada watt de potência consumida.

Unidade de medida: kelvin (K)

Indica a aparência da cor da luz. A "luz quente" é a que tem aparência branco-amarelada e temperatura de cor baixa, até 3000K. A "luz neutra" apresenta cor branco-neutra e temperatura em torno de 4000K. Já a "luz fria" tem aparência branco-fria, quase azulada, com temperatura de cor elevada, 5000K ou mais.

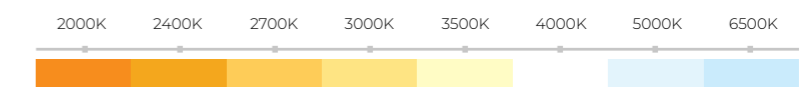

Também temos fontes de luz que emitem luz colorida e RGB (red, green, blue). Três cores que, misturadas, podem atingir qualquer tom de luz colorida.

Produtos EBT se caracterizam por operar em uma faixa de tensão segura (12 ou 24V), sendo ideais para uso externo, já que permitem a instalação próxima a áreas diretamente expostas à ação da água, como jardins, piscinas e lagos. É importante que o início da rede baixa tensão (a fonte) esteja sempre em local seguro.

Site e redes sociais

Acompanhe nossas novidades e inspire-se com os projetos luminotécnicos que publicamos em nossos canais digitais!

www.stella.com.br

Instagram | [@stella.iluminacao](https://www.instagram.com/stella.iluminacao)

Facebook | [@stella.iluminacao](https://www.facebook.com/stella.iluminacao)

YouTube | [/stellailuminacao](https://www.youtube.com/stellailuminacao)

Pinterest | [/stellailuminacao](https://www.pinterest.com/stellailuminacao)

LinkedIn | [/stellailuminacao](https://www.linkedin.com/stellailuminacao)



Fale conosco!

Telefone

+55 51 3529-7044

Comercial

vendas@stella.com.br

Marketing

marketing@stella.com.br

SAC

sac@stella.com.br

Onde estamos

BRASIL

Sede Central

Rua Presidente Kennedy, 1737 - Saporanga - RS

Centro de Distribuição

Rodovia Jorge Lacerda, 1010, Galpão 16-17 - Itajaí - SC

ÁSIA

Xiamen, Fujian - China

Sheung Wan, Hong Kong

s t e l l a . c o m . b r

